



PROTEGEMOS
Y MEJORAMOS
TU VIDA.

CATÁLOGO 2022



mrseguridad.com

CONTENIDO

MR	¿QUIÉNES SOMOS?	01
MR	¿QUÉ ES UN EPP?	02
MR	GUÍA DE TALLAS PARA GUANTES	03
SR	SEÑALIZACIÓN	04
SR	ROPA VIAL	16
SP	PROTECCIÓN GENERAL	28
SP	CALZADO INDUSTRIAL	40
SP	PROTECCIÓN ANTICAÍDAS	48
SV	PROTECCIÓN VISUAL	58
SG	PROTECCIÓN PARA MANOS	64
SO	PROTECCIÓN AUDITIVA	76
DZ	PROTECCIÓN PARA LA LLUVIA	80
SB	PROTECCIÓN RESPIRATORIA	88
MR	POLÍTICA DE VENTA	92

INDICADORES

NOM-086-SCT2-2015

Señalamiento y dispositivos para protección en zonas de obras viales.

GB2626-2006

Estándar regulador de equipos de protección respiratoria, compatible con estándar europeo FFP2. Indica requisitos mínimos y métodos de prueba que deberán cumplir los respiradores purificadores de aire de presión negativa contra partículas dañinas para la salud.



Indicadores de envío para los productos seleccionados (disponible bajo condiciones).

NOM-113-STPS-2009

Establece requisitos mínimos que deberá cumplir el calzado ocupacional y de protección que se comercialice en territorio nacional.

ANSI Z359.1-2007

Regula los requisitos mínimos para equipo de protección anticaídas.

ANSI/ISEA Z87.1-2010

Establece los requisitos de evaluación para los instrumentos usados para proteger los ojos y el rostro de lesiones causadas por impactos, radiación no ionizante y exposición a químicos en los lugares de trabajo y escuelas.

EN388

Aplica a los guantes de protección contra los riesgos mecánicos, incluyendo la abrasión, el corte con una cuchilla, el desgarro y la perforación.



QUIÉNES SOMOS

MR Seguridad es una empresa mexicana, líder fabricante de equipos de protección personal (EPP). Tenemos presencia en toda la República Mexicana, Centroamérica, Rep. Dominicana y Estados Unidos. En menos de 10 años posicionamos la marca como una de las más confiables, garantizando el éxito comercial a nuestros distribuidores, creando con ellos relaciones duraderas como socios estratégicos. Y con los usuarios de nuestros productos, nos hemos consolidado como la marca de más alta calidad en el mercado.

Nuestras categorías incluyen elementos de protección para diferentes partes del cuerpo, tales como: protección visual, auditiva, para las manos, corporal, calzado industrial, ropa de alta visibilidad, para lluvia, protección respiratoria, arneses de seguridad, además de señalización, seguridad vial, entre otros.

En MR Seguridad estamos muy conscientes que el EPP y la señalización son de vital importancia porque sabemos que los accidentes ocurren en todas las industrias, comercios, oficinas, etc., por eso siempre recomendamos que el EPP que se utiliza sea de la mejor calidad.

Trabajamos activamente en innovación y adaptación de nuestros productos, buscando la mejora continua tanto del producto como de su rentabilidad, sirviendo responsablemente a los intereses de cada una de nuestras partes interesadas: proveedores, distribuidores, gobiernos, normativos, medio ambiente, ONGs, academia, competidores y por supuesto: nuestros colaboradores, quienes representan el eslabón más fuerte de toda nuestra cadena, ellos son el alma de nuestra organización.

Nuestro compromiso inquebrantable es mantener seguros a quienes desde su lugar de trabajo nos favorecen utilizando nuestros productos. Los usuarios finales son la fuerza laboral y de servicio, mujeres y hombres que ayudan en el crecimiento de sus naciones, personas que nos ayudan y nos motivan a ser cada día mejores y por esta razón, es imperativo mantenerlos siempre seguros en sus entornos.

Nada es estático, el mundo está en constante cambio y por ello recientemente redefinimos nuestra Misión, Visión y Valores. En conjunto con nuestro equipo llegamos a estos conceptos que se fundamentan en las dos virtudes principales del ser humano: la Prudencia y la Justicia.

Misión

Nuestro compromiso es proteger y mejorar tu vida con productos de calidad, innovadores y competitivos; con un equipo profesional comprometido con nuestros valores y orientado a la calidad en el servicio. Satisfaciendo las necesidades del mercado y de nuestros distribuidores.

Visión

Ser la primera opción en soluciones de seguridad en el mercado mexicano y latinoamericano, como líderes fabricantes de equipos de protección personal.

Valores

Esfuerzo, Lealtad, Humildad, Respeto e Igualdad, Amor, Trabajo en equipo y Fé en Dios.

¿QUÉ ES EL EPP Y QUÉ CONSIDERAR?

De acuerdo a PROY-NOM-017-STPS-2017, un Equipo de Protección Personal (EPP) se define como el conjunto de elementos y dispositivos, diseñados específicamente para proteger al trabajador contra accidentes y enfermedades que pudieran ser causados por la exposición a factores de riesgo, agentes o contaminantes del ambiente laboral en sus actividades de trabajo y/o con motivo de la atención de emergencias. En caso de que en el análisis de riesgos se establezca la necesidad de utilizar ropa de trabajo con características de protección, esta será considerada equipo de protección personal.

Es fundamental la capacitación a los colaboradores laborales para que sea de su conocimiento:

- ▶ ¿Cómo usar adecuadamente el equipo de protección personal?
- ▶ ¿Cuándo es necesario el equipo de protección personal?
- ▶ ¿Cuál es el equipo de protección personal necesario para usar?
- ▶ Conocer las limitaciones del equipo de protección personal para proteger de lesiones a los empleados.
- ▶ Ponerse, ajustarse, usar y quitarse el equipo de protección personal.
- ▶ Mantener el equipo de protección personal en buen estado.



GUÍA DE TALLAS PARA GUANTES

Ubica tu mano sobre el gráfico para calcular tu talla.

- 5 / EECH
- 6 / ECH
- 7 / CH
- 8 / M
- 9 / G
- 10 / EG



01



SR SEÑALIZACIÓN



CONO DE PVC CON BASE NEGRA

SR1003

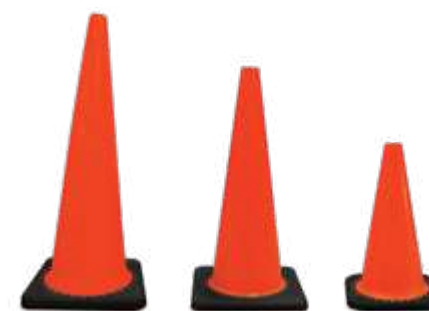

SR1003 N90 SR1003 N70 SR1003 N45

CARACTERÍSTICAS

- 8 puntos de estabilidad.
- Alta resistencia a la intemperie.
- Cono 100% de PVC con base naranja.
- El cono de 90 cm puede llevar de 1 a 2 cintas reflejantes.

CÓDIGO	MEDIDA	MÚLTIPLO DE VENTA	PESO POR MÚLTIPLO DE VENTA
SR1003 N45	Base: 27 cm Altura: 45 cm	20 pzs.	27.95 kg
SR1003 N70	Base: 35 cm Altura: 70 cm	15 pzs.	46.95 kg
SR1003 N90	Base: 36 cm Altura: 90 cm	10 pzs.	42.70 kg

CONO PLEGABLE

SR1006



SR1006 P70 SR1006 P45

CARACTERÍSTICAS

- Visible a 243 m incluye 2 reflejantes.
- Soporte de polietileno, revestimiento de nailon.
- Ideal para transportarse en espacios reducidos.
- Incluye 2 reflejantes.

CÓDIGO	MEDIDA	MÚLTIPLO DE VENTA	PESO POR MÚLTIPLO DE VENTA
SR1006 P45	Base: 24.5 cm Altura: 45 cm	20 pzs.	5.50 kg
SR1006 P70	Base: 31 cm Altura: 70 cm	10 pzs.	8.50 kg

CONO DE PVC CON BASE NARANJA

SR1028



SR1028 N90 SR1028 N70 SR1028 N45

CARACTERÍSTICAS

- Cono flexible fabricado 100 % con PVC color naranja brillante.
- Su base está desarrollada con 8 puntos de estabilidad.
- Con estabilizador de rayos UV para mayor durabilidad.
- Disponible en 3 medidas.

CÓDIGO	MEDIDA	MÚLTIPLO DE VENTA	PESO POR MÚLTIPLO DE VENTA
SR1028 N45	Base: 27 cm Altura: 45 cm	20 pzs.	21.10 kg
SR1028 N70	Base: 35 cm Altura: 70 cm	15 pzs.	25.40 kg
SR1028 N90	Base: 36 cm Altura: 90 cm	10 pzs.	39.65 kg

CINTA BARRICADA MULTI TEXTO **SR1002**



- CARACTERÍSTICAS**
- Fabricada de polietileno de alta densidad.
 - Material virgen, resistente a la intemperie.
 - Texto impreso en tinta negra con 5 cm de ancho.
 - 305 m de largo.

CÓDIGO	MEDIDA	MÚLTIPLO DE VENTA	PESO POR MÚLTIPLO DE VENTA
SR1002 PP	Base: 14 cm Altura: 7.6 cm	20 pzs.	13 kg
SR1002 PL	Base: 14 cm Altura: 7.6 cm	20 pzs.	13 kg
SR1002 PR	Base: 14 cm Altura: 7.6 cm	20 pzs.	13 kg

CALZA DE HULE **SR1005**



- CARACTERÍSTICAS**
- Material de grado industrial de excelente adherencia.
 - Ideal para uso rudo en condiciones exteriores.
 - Cuenta con tiras amarillas de material reflejante.

CÓDIGO	MEDIDA	MÚLTIPLO DE VENTA	PESO POR MÚLTIPLO DE VENTA
SR1005 CR	Base: 25.3 cm Altura: 18.8 cm	8 pzs.	20.40 kg

INDICADOR DE PISO MOJADO **SR1009**



- CARACTERÍSTICAS**
- Elaborado con polipropileno de alta densidad.
 - Leyenda en ambos lados impreso en español e inglés.
 - Plegable, ligero y estable.

CÓDIGO	MEDIDA	MÚLTIPLO DE VENTA	PESO POR MÚLTIPLO DE VENTA
SR1009	Base: 61.5 cm Altura: 30 cm	10 pzs.	6.00 kg

CADENA PLÁSTICA **SR1010**



- CARACTERÍSTICAS**
- Calibre de eslabón de .6 cm.
 - Cada eslabón mide 2 x 3 cm.
 - Con protección contra rayos UV.
 - Material de alta resistencia a la intemperie.

CÓDIGO	MEDIDA	MÚLTIPLO DE VENTA	PESO POR MÚLTIPLO DE VENTA
SR1010 AM	50 m	8 pzs.	23.2 kg
SR1010 RJ	50 m	8 pzs.	23.2 kg

BANDERÍN DE MALLA **SR1019-BM**



- CARACTERÍSTICAS**
- Alta resistencia a rayos UV.
 - Fabricado con recubrimiento plástico ligero.
 - Incluye reflejante en posición transversal hecho de material textil bicolor (amarillo y gris) de 5 cm de ancho.

CÓDIGO	MEDIDA	MÚLTIPLO DE VENTA	PESO POR MÚLTIPLO DE VENTA
SR1019	Malla 45 x 45 cm Vástago de madera 60 cm	50 pzs.	8.75 kg



POSTE DELIMITADOR CON BASE

SR1011-N



CARACTERÍSTICAS

- Incluye 2 reflejantes de grado ingeniería de 10 cm.
- Ojillo de 11.5 cm para colocar cinta o cadena.
- Base negra octagonal de caucho reciclado.

CÓDIGO	MEDIDA	MÚLTIPLO DE VENTA	PESO UNITARIO CON BASE INCLUIDA
SR1011 N	Base: 42 cm Altura: 110 cm	15 pzs.	5.7 kg

POSTE TRAFISIT

SR1029-A



CARACTERÍSTICAS

- Base rellenable de arena con tapón de llenado.
- Reflejante de grado ingeniería.
- Material resistente a los rayos uv.
- Fácil almacenamiento.
- Piezas apilables.

CÓDIGO	MEDIDA	MÚLTIPLO DE VENTA	PESO POR MÚLTIPLO DE VENTA
SR1029 A	Base: 32 cm Altura: 122 cm	Una pieza	6.00 kg

MALLA PLÁSTICA DELIMITADORA

SR1001

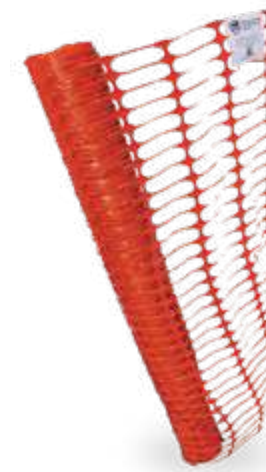

CARACTERÍSTICAS

- Elaborado en poletileno de alta densidad.
- Ideal para restringir el tráfico en zonas específicas.
- Resistente a la intemperie.
- Material de alta visibilidad.

CÓDIGO	MEDIDA	MÚLTIPLO DE VENTA	PESO POR MÚLTIPLO DE VENTA
SR1027	Base: 55 cm Altura: 100 cm	3.4 kg	Una pieza

TRAFITAMBO

SR1027



SR1027



SR1031

CARACTERÍSTICAS

- Fabricado en una sola pieza de polietileno de media densidad con gran resistencia a la intemperie.
- Uniformidad en el espesor de las paredes de la pieza.
- Fácil manejo gracias al asa que forma parte de la pieza, diseñada para la colocación de lámparas viales.
- Puede llevar de 1 a 4 cintas reflejantes de 160 x 10 cm.
- Se debe cotizar el flete.

BASE AMARILLA PARA TRAFITAMBO

SR1031

CARACTERÍSTICAS

- Rellenable con arena, hasta 5 kg.

CÓDIGO	MEDIDA	MÚLTIPLO DE VENTA	PESO POR MÚLTIPLO DE VENTA
SR1027	Base: 55 cm Altura: 100 cm	Una pieza	3.4 kg
SR1031	Base: 73 cm Altura: 8.5 cm	4 pzs.	1.50 kg

TRIÁNGULO DE VIALIDAD

SR1020



CARACTERÍSTICAS

- Fabricado con material plástico rígido de alta duración.
- Base metálica que brinda alta estabilidad.
- Incluye estuche semi rígido para facilitar su transporte.
- Resistente a la intemperie.

CÓDIGO	MEDIDA	MÚLTIPLO DE VENTA	PESO POR MÚLTIPLO DE VENTA
SR1020	Base: 42 cm Altura: 110 cm	20 pzs.	6.50 kg

BANDERÍN PARA TRACTOCAMIÓN

SR1032



CARACTERÍSTICAS

- Elaborado con material semi rígido resistente a condiciones climáticas extremas.
- Inyectado en vástago metálico.

CÓDIGO	MEDIDA	MÚLTIPLO DE VENTA	PESO POR MÚLTIPLO DE VENTA
SR1032	Base: 31 cm Altura: 43 cm	40 pzs.	16.32 kg

CINTA REFLEJANTE BICOLOR

SR1021



CARACTERÍSTICAS

- Cinta de PVC microprismático altamente reflejante con adhesivo, en colores alternados blanco y rojo conforme a la normatividad de la agencia de tráfico de EE.UU. (DOT).
- Excelente reflejante de luz directa e indirecta.
- Altamente resistente a la intemperie.
- 50 m de largo.

CÓDIGO	MEDIDA	MÚLTIPLO DE VENTA	PESO UNITARIO
SR1021	Base: 33 cm Altura: 20 cm	1 pzs.	1.35 kg

LÁMPARA DE DESTELLO

SR1030



SR1030

SR1030-B

CARACTERÍSTICAS

- Visible de 600 a 1,200 m.
- Incluye batería de 6 volts, destornillador.
- Cuenta con agarradera de doble tornillo para fijar en trafitambo.
- Ofrece 2 opciones de luz activada por fotocelda: Intermitente o permanente.
- Utiliza 1 o 2 baterías (Mod. SR1030 B).

BATERÍA PARA LÁMPARA DE DESTELLO

SR1030



CÓDIGO	MEDIDA	MÚLTIPLO DE VENTA	PESO POR MÚLTIPLO DE VENTA
SR1030	Base: 20 cm Altura: 33 cm	12 pzs.	9.50 kg
SR1030-B	Base: 6 cm Altura: 11.5 cm	24 pzs.	9.30 kg

LÁMPARA LED CON CELDA SOLAR

SR1056



CARACTERÍSTICAS

- Visible de 600 a 1,200 m.
- Compatible con trafitambo.
- Con panel solar integrado y libre de baterías.
- Ofrece 2 opciones de luz activada por fotocelda: Intermitente o permanente.
- Con carga completa proporciona hasta 150 hrs de luz.

CÓDIGO	MEDIDA	MÚLTIPLO DE VENTA	PESO POR MÚLTIPLO DE VENTA
SR1056	Base: 33 cm Altura: 20 cm	12 pzs.	11.15 kg





BARRERA BICENTENARIO SR1036A 15K

NOM-086-SCT2-2015



Disponible hasta con 2 reflejantes
grado comercial por lado

CARACTERÍSTICAS

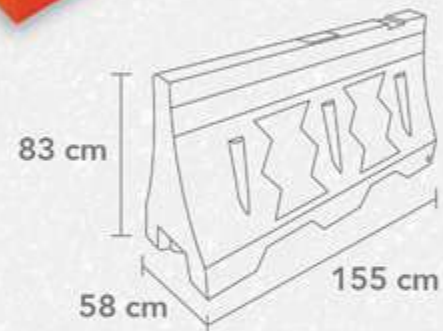

Vista lateral



Vista inferior



Vista superior



17.5 kg c / pza.



Tapa de
llenado de 4 "



Tapón de
vaciado de 2 "



BARRERA VIAL CURVA SR1033A 13K

NOM-086-SCT2-2015



Disponible hasta con 2 reflejantes
grado comercial por lado

CARACTERÍSTICAS

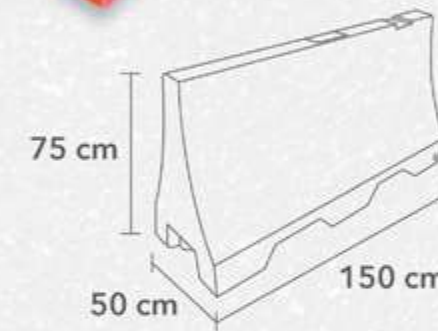

Vista lateral



Vista inferior



Vista superior



15 kg c / pza.



Tapa de
llenado de 4 "



Tapón de
vaciado de 1 "

CARACTERÍSTICAS EN COMÚN

- Altamente efectivas para indicar separación de carriles.
 - Útiles para indicar áreas especiales en la vialidad.
 - Delimita zonas específicas en áreas de construcción.
 - Protección UV8 que le proporciona alta resistencia en su uso a la intemperie.
 - Rellenable con arena.
 - Se puede cotizar el flete.
 - Modelo rellenable con agua se hace sobre pedido.
- MÚLTIPLO DE VENTA:** Una pieza.



Fabricado en Polietileno
espesor: 4 mm aprox.



Diseñada con entradas
para patín o montacargas

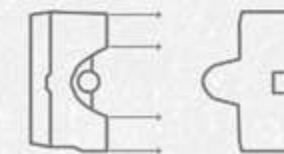

Capacidad de unión entre
sí (perno + eslabón)



Caja para colocar lámpara
Compatible con modelos:
SR1030 y SR1056

GNR

MÉXICO

SEGURIDAD VIAL Y SOLUCIONES PARA LA PREVENCIÓN DE DAÑOS.

SR SEÑALIZACIÓN

TOPE PARA ESTACIONAMIENTO HOME PARK IT 55 CM

SR1042



CARACTERÍSTICAS

- Fabricación 100% de hule reciclado.
- Puede instalarse en cualquier superficie.
- Resistencia a luz ultravioleta, humedad y temperaturas.
- Fondo acanalado para cableado o tubería.
- No requiere mantenimiento.
- No incluye tornillería.

CÓDIGO	MEDIDA	MÚLTIPLO DE VENTA	PESO POR MÚLTIPLO DE VENTA
SR1042	Ancho: 15 cm Largo: 55 cm	8 pzs.	32 kg

TOPE PARK IT GNR 180 CM

SR1043



CARACTERÍSTICAS

- Fabricación 100% de hule reciclado.
- Puede instalarse en cualquier superficie.
- Resistencia a luz ultravioleta, humedad y temperaturas.
- Fondo acanalado para cableado o tubería.
- No requiere mantenimiento.
- No incluye tornillería.
- Fácil instalación.
- Se debe cotizar el flete.

CÓDIGO	MEDIDA	MÚLTIPLO DE VENTA	PESO POR MÚLTIPLO DE VENTA
SR1043	Ancho: 15 cm Largo: 180 cm	2 pzs.	31 kg

REDUCTOR DE VELOCIDAD EASY RIDER

SR1044

SR1044



CARACTERÍSTICAS

- Hule reciclado 100% de llantas de coches y camiones.
- Reflectores de "ojo de gato".
- Cinta de marcado reflejante amarillo de alta duración.
- No incluye tornillería.
- Se debe cotizar el flete.

CABECERO PARA REDUCTOR

SR1045

SR1045



CÓDIGO	MEDIDA	MÚLTIPLO DE VENTA	PESO POR MÚLTIPLO DE VENTA
SR1045	Ancho: 30 cm Largo: 15.2 cm	2 pzs.	2.30 kg
SR1044	Ancho: 30 cm Largo: 183 cm	2 pzs.	22.10 kg

ESQUINERO PROTECTOR PARA COLUMNA

SR1055



CARACTERÍSTICAS

- Fabricado en caucho virgen de alto impacto.
- Fácil instalación.
- Para uso temporal o permanente.
- Laminado de alta densidad.
- Pieza sobre pedido.

CÓDIGO	MEDIDA	MÚLTIPLO DE VENTA	PESO POR MÚLTIPLO DE VENTA
SR1055	Ancho: 13 cm Largo: 79.5 cm	Una pieza	2.1 kg

SR SEÑALIZACIÓN

SOMBRERO TIPO CAZADOR

SR1038

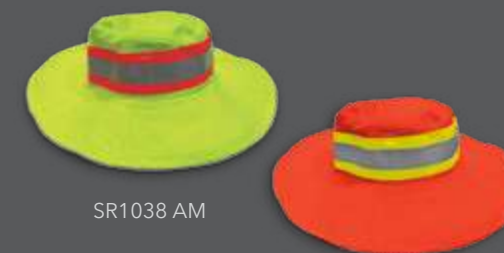

SR1038 AM

SR1038 NJ

CARACTERÍSTICAS

- Sección superior con malla de jersey que brinda comodidad y frescura.
- Cuenta con una tira reflejante de 2.5 cm.
- Con cordón para ajuste a la barbilla.
- Fácilmente lavable.

CÓDIGO	TALLA	MÚLTIPLO DE VENTA	PESO POR MÚLTIPLO DE VENTA
SR1038 NJ	Unitalla	10 pzs.	1 kg
SR1038 AM	Unitalla	10 pzs.	1 kg

GORRA CON CUBRENUCA

SR1039 C



SR1039C AM

SR1039C NJ

CARACTERÍSTICAS

- Ligera y durable.
- Cubrenuca en malla jersey.
- Cuenta con tiras reflejantes de 2.5 cm.

CÓDIGO	TALLA	MÚLTIPLO DE VENTA	PESO POR MÚLTIPLO DE VENTA
SR1039C NJ	Unitalla	12 pzs.	1.05 kg
SR1039C AM	Unitalla	12 pzs.	1.05 kg

CUBRENUCA

SR1040



SR1040 AM

SR1040 NJ

CARACTERÍSTICAS

- Tela tipo jersey.
- Compatible con casco tipo cachucha y tipo ala ancha.
- Cuenta con liga vulcanizada resistente a la intemperie.
- Con tira reflejante de 1 pulgada de ancho.

CÓDIGO	TALLA	MÚLTIPLO DE VENTA	PESO POR MÚLTIPLO DE VENTA
SR1040 NJ	Unitalla	50 pzs.	3.55 kg
SR1040 AM	Unitalla	50 pzs.	3.55 kg

02



SR ROPA VIAL



CHALECO BRIGADIER TIPO RESCATISTA

TIPO R / CLASE 2

SR1013



SR1013 AM

CARACTERÍSTICAS

- Costuras y cierre delantero reforzados.
- Con bandas textiles altamente reflejantes color gris en hombros, espalda y axila.
- Cuenta con 2 bolsas laterales, 2 bolsas frontales tipo cargo, compartimentos para pluma, teléfono celular y portagafete transparente.

CÓDIGO	TALLA	MÚLTIPLO DE VENTA	PESO POR MÚLTIPLO DE VENTA
SR1013 AM	M · EG	50 pzs.	9.65 kg
SR1013 NJ	M · EG	50 pzs.	9.65 kg
SR1013M NJ	Unitalla	50 pzs.	9.65 kg
SR1013M AM	Unitalla	50 pzs.	9.65 kg



SR1013 NJ



SR1013M AM



SR1013M NJ

CHALECO BRIGADIER AJUSTABLE

TIPO R / CLASE 2

SR1014 R



SR1014 R

CARACTERÍSTICAS

- Costuras reforzadas y cierre al frente con velcro.
- Prenda ajustable por la cintura por medio de liga.
- Equipado con doble banda textil de 5 cm reflejante color gris al frente y en espalda, que hacen al usuario altamente visible.

CÓDIGO	TALLA	MÚLTIPLO DE VENTA	PESO POR MÚLTIPLO DE VENTA
SR1014 R	AJUSTABLE	50 pzs.	7.2 kg

CHALECO BRIGADIER

TIPO R

SR1014



SR1014 AZ

CARACTERÍSTICAS

- Costuras reforzadas y cierre al frente con velcro.
- Cuenta con doble banda textil de 5 cm altamente reflejante color gris al frente y en espalda, que hacen que el usuario sea visible de día o de noche.

CÓDIGO	TALLA	MÚLTIPLO DE VENTA	PESO POR MÚLTIPLO DE VENTA
SR1014 AZ	M · EG	50 pzs.	6.50 kg
SR1014 RJ	M · EG	50 pzs.	6.50 kg
SR1014 VD	M · EG	50 pzs.	6.50 kg
SR1014 NJ	M · EG	50 pzs.	6.50 kg
SR1014 AM	M · EG	50 pzs.	6.50 kg



SR1014 VD



SR1014 NJ



SR1014 AM



SR1014 RJ



CHALECO SÚPER RESCATISTA

TIPO R / CLASE 2

SR1035



SR1035 AM

CARACTERÍSTICAS

- Chaleco ejecutivo de diseño único, acabado de punto cerrado y en espalda con tela tipo jersey.
- Costuras y cierre delantero reforzados.
- Con reflejante doble de 5 cm en hombros y cintura.
- Equipado con 4 bolsas frontales.

CÓDIGO	TALLA	MÚLTIPLO DE VENTA	PESO POR MÚLTIPLO DE VENTA
SR1035 AM	M · EG	50 pzs.	12 kg
SR1035 NJ	M · EG	50 pzs.	12 kg
SR1035 AZ	M · EG	50 pzs.	12 kg
SR1035 VD	M · EG	50 pzs.	12 kg



SR1035 NJ



SR1035 AZ



SR1035 VD

CHALECO DE ALGODÓN TIPO REPORTERO

SR1049



SR1049 AMC

CARACTERÍSTICAS

- Fabricado en gabardina 100% de algodón de 250 g.
- Reflejante 100% plástico de 5 cm.
- Cierre industrial color negro reforzado de 20 cm.
- Prenda unitalla y ajustable.
- * Modelos AMHV y NJHV fabricados 20% en poliéster + 80% algodón.

CÓDIGO	COLOR	MÚLTIPLO DE VENTA	PESO POR MÚLTIPLO DE VENTA
SR1049 AMC	Amarillo Canario	40 pzs.	18 kg
SR1049 AM	Amarillo Mango	40 pzs.	18 kg
SR1049 AMHV	Amarillo Alta Visibilidad	40 pzs.	18 kg
SR1049 VDM	Verde Manzana	40 pzs.	18 kg
SR1049 VD	Verde	40 pzs.	18 kg
SR1049 AR	Azul Rey	40 pzs.	18 kg
SR1049 AT	Azul Turqueza	40 pzs.	18 kg
SR1049 AZ	Azul Marino	40 pzs.	18 kg
SR1049 VN	Vino	40 pzs.	18 kg
SR1049 RJ	Rojo	40 pzs.	18 kg
SR1049 NJ	Naranja	40 pzs.	18 kg
SR1049 NJHV	Naranja Alta Visibilidad	40 pzs.	18 kg
SR1049 RS	Rosa	40 pzs.	18 kg
SR1049 CK	Caki	40 pzs.	18 kg
SR1049 BC	Blanco	40 pzs.	18 kg
SR1049 GP	Gris Perla	40 pzs.	18 kg
SR1049 GR	Gris	40 pzs.	18 kg
SR1049 NG	Negro	40 pzs.	18 kg



SR1049 AM



SR1049 AMHV



SR1049 VDM



SR1049 VD



SR1049 AR



SR1049 AT



SR1049 AZ



SR1049 VN



SR1049 RJ



SR1049 NJ



SR1049 NJHV



SR1049 RS



SR1049 CK



SR1049 BC



SR1049 GP



SR1049 GR



SR1049 NG



CHALECO DE MALLA

SR1050



SR1050 AM

SR1050 NJ



SR1050 AZ

SR1050 RJ



SR1050 BC

SR1050 VD

CARACTERÍSTICAS

- Ajuste delantero con gancho y felpa.
- Chaleco fabricado en una sola pieza en malla de punto abierto, con recubrimiento plástico.
- Bies amarillo textil de alta visibilidad.
- Doble velcro delantero de 5 cm por 2.5 cm de ancho.

CÓDIGO	TALLA	MÚLTIPLO DE VENTA	PESO POR MÚLTIPLO DE VENTA
SR1050 AM	Unitalla	50 pzs.	4.00 kg
SR1050 NJ	Unitalla	50 pzs.	4.00 kg
SR1050 AZ	Unitalla	50 pzs.	4.00 kg
SR1050 RJ	Unitalla	50 pzs.	4.00 kg
SR1050 BC	Unitalla	50 pzs.	4.00 kg
SR1050 VD	Unitalla	50 pzs.	4.00 kg

CHALECO SUPER VISIBILIDAD AJUSTABLE

TIPO R / CLASE 2

SR1034



SR1034 AM

SR1034 NJ



SR1034 AZ

SR1034 VD

CARACTERÍSTICAS

- Cierre de felpa y gancho.
- Fabricado en malla de poliéster tipo jersey.
- Diseño único de doble banda ajustable con reflejante textil de 5 cm de grosor en hombros y cintura que ofrecen comodidad y ajuste perfecto que maximizan la seguridad del usuario.
- Abertura para línea de vida en espalda superior.

CÓDIGO	TALLA	MÚLTIPLO DE VENTA	PESO POR MÚLTIPLO DE VENTA
SR1034 AM	AJUSTABLE	50 pzs.	12.50 kg
SR1034 NJ	AJUSTABLE	50 pzs.	12.50 kg
SR1034 AZ	AJUSTABLE	50 pzs.	12.50 kg
SR1034 VD	AJUSTABLE	50 pzs.	12.50 kg

CHALECO BRIGADIER ALTA VISIBILIDAD

TIPO R / CLASE 2

SR1051

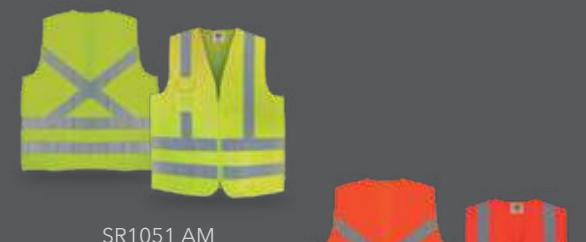

SR1051 AM

SR1051 NJ

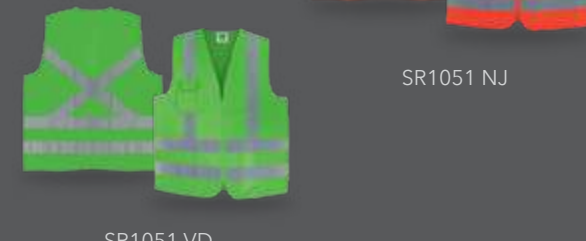

SR1051 VD

SR1051 NJ

CARACTERÍSTICAS

- Cierre frontal y bolsa multiusos en el pecho.
- Cuenta con bandas textiles altamente reflejantes color gris de 5 cm de ancho que hacen visible al usuario en la noche o en condiciones de poca luz.

CÓDIGO	TALLA	MÚLTIPLO DE VENTA	PESO POR MÚLTIPLO DE VENTA
SR1051 AM	Unitalla	50 pzs.	8.90 kg
SR1051 NJ	Unitalla	50 pzs.	8.90 kg
SR1051 VD	Unitalla	50 pzs.	8.90 kg

CHALECO REPORTERO EUROPEO AJUSTABLE

TIPO R

SR1057



CARACTERÍSTICAS

- Cuello acojinado.
- Prenda 100% poliéster de alta visibilidad.
- Cuenta con 6 bandas reflejantes al frente y 2 en espalda.
- Equipado con 5 bolsillos frontales y un compartimiento trasero.

CÓDIGO	TALLA	MÚLTIPLO DE VENTA	PESO POR MÚLTIPLO DE VENTA
SR1057	AJUSTABLE	20 pzs.	7.20 kg

CHALECO CICLISTA DE ALTA VISIBILIDAD

SR1052

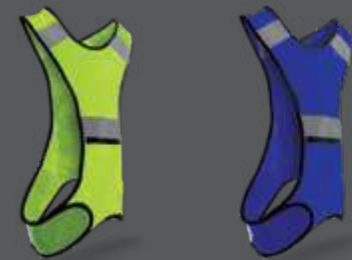

SR1052 AM

SR1052 AZ

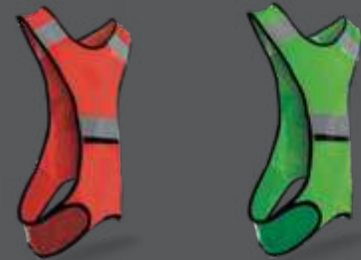

SR1052 NJ

SR1052 VD

CARACTERÍSTICAS

- Ideal para ciclistas y motociclistas.
- Bolsa frontal con cierre de 11x16 cm.
- Ajuste con felpa y gancho.
- Malla tipo jersey en espalda.
- Bies negro reforzante.
- Aplicaciones de cintas reflejantes al frente, en espalda y hombros.

CÓDIGO	TALLA	MÚLTIPLO DE VENTA	PESO POR MÚLTIPLO DE VENTA
SR1052 AZ	Unitalla	25 pzs.	2.50 kg
SR1052 AM	Unitalla	25 pzs.	2.50 kg
SR1052 NJ	Unitalla	25 pzs.	2.50 kg
SR1052 VD	Unitalla	25 pzs.	2.50 kg

CHALECO TIPO CARRILLERO DE ALTA VISIBILIDAD

SR1070

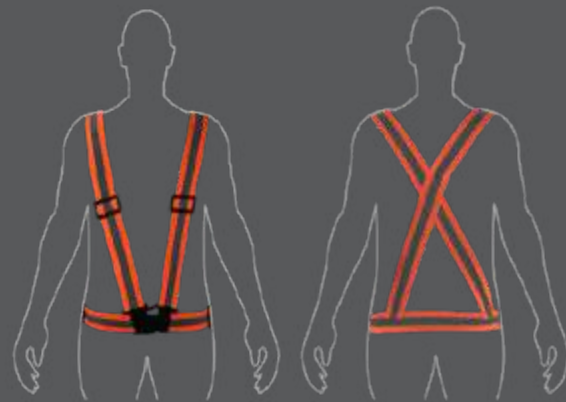

SR1070 NJ

CARACTERÍSTICAS

- Fabricado con tiras elásticas de 1.5" de ancho c / reflejante.
- Ajustable, con broches y hebilla plástica.
- Permite amplia libertad de movimiento al usuario.

CÓDIGO	TALLA	MÚLTIPLO DE VENTA	PESO POR MÚLTIPLO DE VENTA
SR1070 NJ	Ajustable	50 pzs.	3.5 kg
SR1070 AM	Ajustable	50 pzs.	3.5 kg

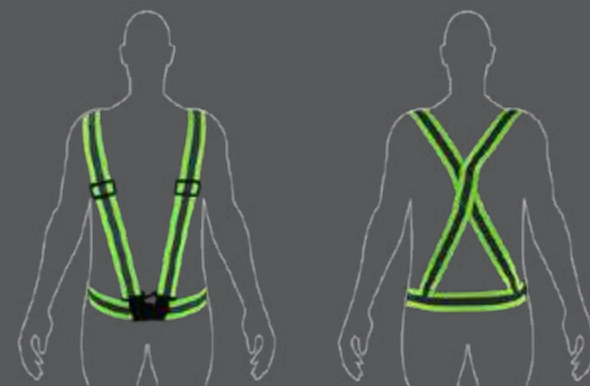

SR1070 AM

CHALECO VIGILANTE EUROPEO

TIPO R

SR1059



CARACTERÍSTICAS

- Fabricado 100% en poliéster.
- Cierre de pata de elefante.
- Un bolsillo frontal de 8 x 12 cm.
- 2 bandas reflejantes de 5 cm en abdomen y espalda.
- Bies reforzante negro.

CÓDIGO	TALLA	MÚLTIPLO DE VENTA	PESO POR MÚLTIPLO DE VENTA
SR1059	Unitalla	50 pzs.	8.40 kg

CHALECO REPORTERO CON MALLA

SR1062 T



SR1062 T AR

CARACTERÍSTICAS

- Disponible con reflejante textil.
- Fabricado en 50% poliéster y 50% algodón.
- Cuenta con 3 bolsillos amplios.
- Cierre industrial reforzado.

CÓDIGO	TALLA	MÚLTIPLO DE VENTA	PESO POR MÚLTIPLO DE VENTA
SR1062 T AR	CH · M · G · EG · EEG	10 pzs.	3.00 kg
SR1062 T NJ	CH · M · G · EG · EEG	10 pzs.	3.00 kg
SR1062 T CK	CH · M · G · EG · EEG	10 pzs.	3.00 kg
SR1062 T RJ	CH · M · G · EG · EEG	10 pzs.	3.00 kg
SR1062 T VDM	CH · M · G · EG · EEG	10 pzs.	3.00 kg



SR1062 T CK



SR1062 T NJ



SR1062 T VDM



SR1062 T RJ

SOBRE PEDIDO

- Con reflejante plastificado.
- Tallas extras.

CHALECO GABARDINA CON GAFETE

SR1068 T



SR1068 T AR

CARACTERÍSTICAS

- Portagafete plástico integrado.
- 4 bandas reflejantes textil al frente y espalda.
- Resistente cierre industrial y bias negro reforzante.

Solo sobre pedido.

- Pedido mínimo apartir de 100 piezas.
- Se pueden combinar las 100 piezas en diferentes colores y tallas con múltiplos de 10 piezas.

CÓDIGO	TALLA	MÚLTIPLO DE VENTA	PESO POR MÚLTIPLO DE VENTA
SR1068 T AR	CH · M · G · EG · EEG	40 pzs. por color y talla	20 kg
SR1068 T AZ	CH · M · G · EG · EEG	40 pzs. por color y talla	20 kg
SR1068 T VD	CH · M · G · EG · EEG	40 pzs. por color y talla	20 kg
SR1068 T RJ	CH · M · G · EG · EEG	40 pzs. por color y talla	20 kg
SR1068 T AM	CH · M · G · EG · EEG	40 pzs. por color y talla	20 kg
SR1068 T NJ	CH · M · G · EG · EEG	40 pzs. por color y talla	20 kg
SR1068 T NG	CH · M · G · EG · EEG	40 pzs. por color y talla	20 kg



SR1068 T RJ



SR1068 T AM



SR1068 T AZ



SR1068 T VD



SR1068 T NJ



SR1068 T NG

CHALECO SÚPER LX

TIPO R / CLASE 2

SR1060



SR1060 AM



SR1060 NJ



SR1060 VD

CARACTERÍSTICAS

- Bolsa doble, porta gafete y bolsa integrada.
- 4 bandas reflejantes al frente y espalda.
- Resistente cierre industrial y bias negro reforzante.

CÓDIGO	TALLA	MÚLTIPLO DE VENTA	PESO POR MÚLTIPLO DE VENTA
SR1060 AM	M · G · EG · EEG	50 pzs.	8.50 kg
SR1060 NJ	M · G · EG · EEG	50 pzs.	8.50 kg
SR1060 VD	M · G · EG · EEG	50 pzs.	8.50 kg

BANDANA DE ALTA VISIBILIDAD

SR1053

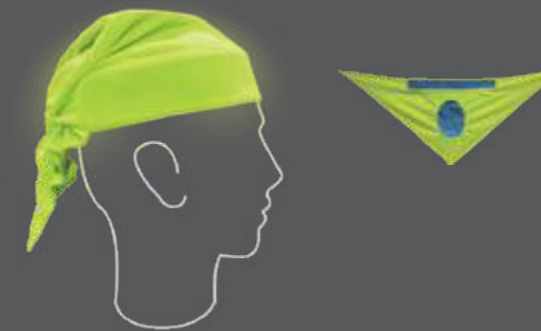

CARACTERÍSTICAS

- Equipado con tecnología refrigerante para mantener fresco al usuario en condiciones de alta temperatura.
- Tela dry fit que permite la evaporación del sudor.
- Ideal para utilizar en labores de construcción, vialidad, agricultura y actividades deportivas entre otras.

CÓDIGO	TALLA	MÚLTIPLO DE VENTA	PESO POR MÚLTIPLO DE VENTA
SR1053	Ajustable	25 pzs.	.60 kg

OVEROL INDUSTRIAL DE ALGODÓN

SP1054



CARACTERÍSTICAS

- Ideal para proteger al personal de fibras, polvos, salpicaduras, etc.
- Es utilizado en lugares de maquinaria pesada como zonas petroleras, talleres industriales, áreas de construcción, entre otras.
- 100% algodón.
- Material reflejante en hombros, brazos y piernas.
- Cierre metálico.

 Sobre pedido: Retardante al fuego

SP1054 250

TALLAS DISPONIBLES									
34	36	38	40	42	44	46	48	50	52

COLORES DISPONIBLES SOBRE PEDIDO			
			

SP1054 310

TALLAS DISPONIBLES									
34	36	38	40	42	44	46	48	50	52

COLORES DISPONIBLES SOBRE PEDIDO			
			



SP1054 250
Algodón de 250 g/m2



SP1054 310
Algodón de 310 g/m2



Textil reflejante de 1" en hombros, brazos y piernas



Cierre metálico



03



SP PROTECCIÓN GENERAL

OVEROL MASTER CON CUBRE ZAPATO

SP1001



SP1001-A



SP1001

SIN CUBRE ZAPATO

SP1001-A



CARACTERÍSTICAS

- Fabricado en polipropileno de alta durabilidad.
- Cuenta con elásticos en puño y capucha.
- Corte holgado en cintura para mayor comodidad.
- Resiste polvo, spray, agentes infecciosos y electrostática; ideal para usarse en áreas de baja peligrosidad.
- Tela non woven de 50 gr.
- Modelo "SP1001-A" es sin cubre zapato.

CÓDIGO	TALLA	MÚLTIPLO DE VENTA	PESO POR MÚLTIPLO DE VENTA
SP1001	M · G · EG · EEG	50 pzs.	9.30 kg
SP1001 A	M · G · EG · EEG	50 pzs.	8.90 kg

COFIA PLISADA

SP1004



SP1004 AZ



SP1004 BC

CARACTERÍSTICAS

- Elaborado en polipropileno, tela no tejida (non-woven).
- Cuenta con doble elástico para mejorar fijación.
- Por su material es fresca y permite la ventilación.
- Ideal para un bajo nivel de protección.
- Tamaño: 53.34 cm/21".
- Cada dispensador contiene 100 piezas.

CÓDIGO	MEDIDA	MÚLTIPLO DE VENTA	PESO POR MÚLTIPLO DE VENTA
SP1004 AZ	21"	30 dispensadores	11.50 kg
SP1004 BC	21"	30 dispensadores	11.50 kg

CUBREBOCAS PLISADA

SP1005



SP1005 AZ



SP1005 BC

CARACTERÍSTICAS

- Fabricado en Polipropileno, tela no tejida.
- Cuenta con laminilla de ajuste nasal.
- Cada dispensador contiene 150 piezas.
- 52 gr de gramaje cada pieza.
- 2 capas de 16 gr (interior y exterior).
- 1 capa de 20 gr (central).

CÓDIGO	MEDIDA	MÚLTIPLO DE VENTA	PESO POR MÚLTIPLO DE VENTA
SP1005 AZ	Base: 17.5 cm Altura: 9 cm	40 dispensadores	17.20 kg
SP1005 BC	Base: 17.5 cm Altura: 9 cm	40 dispensadores	17.20 kg

CUBRE ZAPATO

SP1007



SP1007 AZ



SP1007 BC

CARACTERÍSTICAS

- Producto desechable.
- Elaborado en polipropileno, tela no tejida.
- Cuenta con elástico para mejor sujeción y comodidad.
- Suela anti derrapante.
- Cada dispensador contiene 100 piezas.

CÓDIGO	MEDIDA	MÚLTIPLO DE VENTA	PESO POR MÚLTIPLO DE VENTA
SP1007 AZ	Base: 41 cm Altura: 17 cm	25 bolsas	11.60 kg
SP1007 BC	Base: 41 cm Altura: 17 cm	25 bolsas	11.60 kg

DETECTOR DE HUMO

SP1022



CARACTERÍSTICAS

- Detector de humo con sensor fotoeléctrico.
- Indicador por alarma y luz LED rojo destellante.
- Alarma con audio mayor a los 86 decibeles.
- Anti RFI y anti EMI SMT.
- Botón verificador de funcionamiento.
- Incluye batería de 9Vcc.

CÓDIGO	MEDIDA	MÚLTIPLO DE VENTA	PESO POR MÚLTIPLO DE VENTA
SP1022	Diámetro: 9.5 cm	25 pzs.	4.50 kg

PANTALÓN MEZCLILLA CON REFLEJANTE TEXTIL

SP1084-RA



CARACTERÍSTICAS

- Pantalón de mezclilla tipo vaquero de 14 Oz. 4 bolsas.
- Cierre metálico.
- 5 trabillas en pretina.
- Botón tipo tornillo.
- Manta en bolsas delanteras.
- Reflejante textil amarillo/gris de 2" en cada pierna.

CÓDIGO	TALLA	MÚLTIPLO DE VENTA	PESO POR MÚLTIPLO DE VENTA
SP1084-RA	32-34-36-38- 40-42	40	28 kg

CAMISA MEZCLILLA CON REFLEJANTE TEXTIL

SP1085-RA



CARACTERÍSTICAS

- Camisa de mezclilla manga larga de 14 Oz. 1 bolsa en frente.
- 6 botones en frente y 2 en puños.
- Reflejante de 2" textil amarillo/gris en brazos pecho y espalda.

CÓDIGO	TALLA	MÚLTIPLO DE VENTA	PESO POR MÚLTIPLO DE VENTA
SP1085-RA	32-34-36-38-40-42	40	32 kg

MANDIL DE MEZCLILLA

SP1086



SP1086

SP1087

MANDIL DE MEZCLILLA

SP1087



CARACTERÍSTICAS

- Fabricado totalmente en mezclilla.
- Puede ser usado para trabajos y oficios como la soldadura, herrería, carpintería, zapatería, almacenistas, construcción, etc.
- Los listones de la espalda se pueden ajustar a la medida que se necesite.

CÓDIGO	MEDIDA	MÚLTIPLO DE VENTA	PESO POR MÚLTIPLO DE VENTA
SP1086	120 x 70 cm	20	8 kg
SP1087	100 X 70 cm	20	7 kg

MANGA DE MEZCLILLA

SP1088



SP1088

SP1089

MANGA DE MEZCLILLA

SP1089



CARACTERÍSTICAS

- Fabricado totalmente en mezclilla.
- Puede ser usado para trabajos y oficios como la soldadura, herrería, carpintería, zapatería, almacenistas, construcción, etc.

CÓDIGO	MEDIDAS	MÚLTIPLO DE VENTA	PESO POR MÚLTIPLO DE VENTA
SP1088	15"	20	2 kg
SP1089	18"	20	2 kg

ESCAFANDRA DE MEZCLILLA

SP1090



CARACTERÍSTICAS

- Fabricado totalmente en mezclilla.
- Puede ser usado para trabajos y oficios como la soldadura, herrería, samblasteo, etc.

CÓDIGO	TALLA	MÚLTIPLO DE VENTA	PESO POR MÚLTIPLO DE VENTA
SP1090	Unitalla	20	4 kg

POLAINA DE CARNAZA CON AJUSTES EN PIERNA

SP1091



CARACTERÍSTICAS

- Carnaza curtida al cromo al 5%.
- Color rojo azteca.
- Espesor que varía del 1.2 al 1.5 mm.
- Se ajusta en la pierna hasta una talla máxima.

CÓDIGO	TALLA MÁXIMA	MÚLTIPLO DE VENTA	PESO POR MÚLTIPLO DE VENTA
SP1091	8-9	15	5.25 kg



POLAINA DE CARNAZA CON AJUSTE DE VELCRO

SP1092



CARACTERÍSTICAS

- Carnaza curtida al cromo al 5%.
- Color amarillo.
- Espesor que varía del 1.2 al 1.5 mm.
- Se ajusta en la pierna hasta una talla máxima.
- Agregar ajuste de velcro en línea de 2 pulgadas.

CÓDIGO	TALLA MAXIMA	MÚLTIPLO DE VENTA	PESO POR MÚLTIPLO DE VENTA
SP1092	8-9	15	7.50 kg

MANGAS DE CARNAZA

SP1093



CARACTERÍSTICAS

- Carnaza curtida al cromo al 5%.
- Color rojo azteca o naranja.
- Espesor que varía del 1.2 al 1.5 mm.

CÓDIGO	TALLA	MÚLTIPLO DE VENTA	PESO POR MÚLTIPLO DE VENTA
SP1093	Unitalla	15	5.25 kg

ESCAFANDRA DE CARNAZA

SP1094



CARACTERÍSTICAS

- Carnaza curtida al cromo al 5%.
- Color rojo azteca o naranja.
- Espesor que varía del 1.2 al 1.5 mm.

CÓDIGO	TALLA	MÚLTIPLO DE VENTA	PESO POR MÚLTIPLO DE VENTA
SP1094	Unitalla	15	6.75 kg

MANDIL DE CARNAZA CON AJUSTE DE POLIPROPILENO

SP1095



CARACTERÍSTICAS

- Carnaza curtida al cromo al 5%.
- Color rojo azteca o naranja.
- Espesor que varía del 1.2 al 1.5 mm.

CÓDIGO	MEDIDA	MÚLTIPLO DE VENTA	PESO POR MÚLTIPLO DE VENTA
SP1095	60 x 90 cm	15	5.25 kg

MANDIL DE CARNAZA CON AJUSTE DE CARNAZA

SP1096



CARACTERÍSTICAS

- Carnaza curtida al cromo al 5%.
- Color rojo azteca o naranja.
- Espesor que varía del 1.2 al 1.5 mm.

CÓDIGO	MEDIDA	MÚLTIPLO DE VENTA	PESO POR MÚLTIPLO DE VENTA
SP1096	60 x 110 cm	15	9.75 kg

MANDIL DE CARNAZA CON AJUSTE DE CARNAZA

SP1097



CARACTERÍSTICAS

- Carnaza curtida al cromo al 5%.
- Color rojo azteca o naranja.
- Espesor que varía del 1.2 al 1.5 mm.

CÓDIGO	MEDIDA	MÚLTIPLO DE VENTA	PESO POR MÚLTIPLO DE VENTA
SP1097	50 x 80 cm	15	9 kg

MICA PROTECTORA CON SOPORTE DE ALUMINIO

SP1014-CA 



SP1014 CA

MICA PROTECTORA **SP1014-SA** 

CARACTERÍSTICAS

- Filtra el 99.97% de los rayos uv.
- Fabricada en policarbonato.
- Brinda protección en rostro y cuello.
- Es compatible con adaptador universal para casco.
- No incluye soporte.

CÓDIGO	MEDIDA	MÚLTIPLO DE VENTA	PESO POR MÚLTIPLO DE VENTA
SP1014 CA	Base: 40 cm Altura: 20.3 cm	100 pzs.	12.40 kg
SP1014 SA	Base: 40 cm Altura: 20.3 cm	100 pzs.	10.20 kg

SP1014 SA

JUEGO DE PROTECCIÓN FACIAL Y CABEZAL

SP1015-MA 



CARACTERÍSTICAS

- Se compone de un cabezal y una mica con soporte de aluminio con un espesor de 0.0414 mm.
- Cabezal de polipropileno de alta densidad.
- Con suspensión tipo matraca de ajuste preciso y banda suave para absorber mejor la sudoración.

CÓDIGO	MEDIDA	MÚLTIPLO DE VENTA	PESO POR MÚLTIPLO DE VENTA
SP1015-MA	Base: 25 cm Altura: 39.37 cm	50 pzs.	1.50 kg

ADAPTADOR PARA CASCO

SP1016 



CARACTERÍSTICAS

- Resorte de acero inoxidable y grapas de ajuste integrados.
- Compatible con cualquier casco tipo cachucha.
- *No incluye mica protectora.

CÓDIGO	MEDIDA	MÚLTIPLO DE VENTA	PESO POR MÚLTIPLO DE VENTA
SP1016	Base: 9.5 cm Altura: 4 cm	50 pzs.	5.00 kg



GOGGLES DE SEGURIDAD SP1053 C



CARACTERÍSTICAS

MATERIAL

- Lente de Policarbonato.
- Mica anti-empañó.
- Material flexible PVC extra suave.

AJUSTE

- Banda elástica de alta resistencia.
- Perímetro ocular herméticamente sellado para total seguridad.

PESO POR MÚLTIPLO DE VENTA	MÚLTIPLO DE VENTA
78 kg	120 piezas



Puente nasal ultra confortable y suave hecho de Elastómero FDA

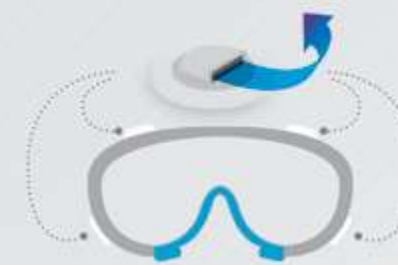
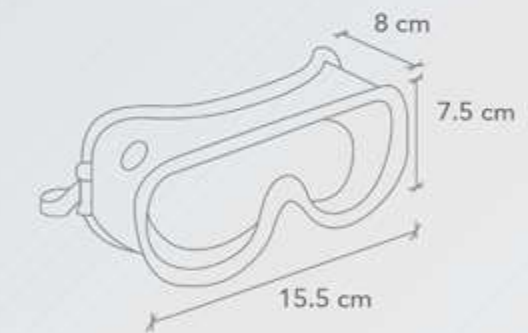

4 válvulas de ventilación directa



Bloqueo del 99.99% de rayos UV

Material anti-impacto

FAJA ELÁSTICA CON AJUSTE VENTILADO

SP1024



CARACTERÍSTICAS

- Hebillas plásticas de alta resistencia.
- Tirantes elásticos de 3,2 cm de ancho.
- Costura reforzada.
- Banda de ajuste de 10 cm de ancho.
- Tercer cinto corredizo de polipropileno con ajuste delantero de gancho y felpa.
- Tres Varillas de 15 x 1.25 cm.
- Ajuste delantero de 20 cm con gancho y felpa.
- Broche de 3er paso.

CÓDIGO	TALLA	MÚLTIPLO DE VENTA	PESO POR MÚLTIPLO DE VENTA
SP1024	CH · M · G · EG · EEG	25 pzs. por talla	6.25 kg

FAJA ELÁSTICA REFORZADA

SP1025



CARACTERÍSTICAS

- Hebillas plásticas de alta resistencia.
- Tirantes elásticos de 3,2 cm de ancho.
- Costura reforzada.
- Banda de ajuste de 10 cm de ancho.
- Tercer cinto corredizo de polipropileno con ajuste delantero de gancho y felpa.
- Varilla central de 15 x 2.5 cm y cuatro varillas de 15 x 1.27cm.
- Ajuste delantero de 20 cm con gancho y felpa.
- Bies elástico.

CÓDIGO	TALLA	MÚLTIPLO DE VENTA	PESO POR MÚLTIPLO DE VENTA
SP1025	CH · M · G · EG · EEG	25 pzs. por talla	7.50 kg

CARETA TERMO PLÁSTICA PARA SOLDAR

SP1010



CARACTERÍSTICAS

- Fabricada en polietileno de alta densidad.
- Almohada al frente que ayuda a absorber el sudor.
- El cristal es sombra 13 / Medida: 10 x 4 cm
- Marco móvil mejora el rango de visión.
- Proporciona protección ante riesgo de impactos.

CÓDIGO	TALLA	MÚLTIPLO DE VENTA	PESO POR MÚLTIPLO DE VENTA
SP1010	AJUSTABLE	25 pzs.	11 kg

TALONERA ANTIESTÁTICA

SP1030



CARACTERÍSTICAS

- Útil para aterrizar al personal móvil cuando está en contacto con pisos conductores y disipativos.
- Resistencia de goma antiestática.
 - Capa azul (exterior): 103 - 106 Ω
 - Capa negra (interior): 106 - 109 Ω
- Resistencia de listón antiestático: 106 Ω

CÓDIGO	MEDIDA	MÚLTIPLO DE VENTA	PESO POR MÚLTIPLO DE VENTA
SP1030	(2) Listón: 1 x 37 cm Felpa y gancho: 2 x 17	20 pzs.	2 kg

PULSERA ANTIESTÁTICA

SP1035



CARACTERÍSTICAS

- Envía cargas estáticas del cuerpo a tierra física.
- Ideal para manipulación de componentes eléctricos.
- Tiempo de dispersión eléctrica 0.1 segundos.
- Conexión de acero y manganeso.

CÓDIGO	MEDIDA	MÚLTIPLO DE VENTA	PESO POR MÚLTIPLO DE VENTA
SP1035	Diametro: 9.5 cm	20 pzs.	5 kg



04



SP CALZADO INDUSTRIAL



MR SEGURIDAD®

BOTA BORCEGUÍ ROSA CON CASCO DE POLIAMIDA

NOM 113-STPS-2009

SP1023



CARACTERÍSTICAS

- Calzado de seguridad tipo III.
- Piel flor entera al vacío curtida al cromo en acabado nubock con un espesor de 2cm a 2.2cm.
- Ojillos: 5 perforaciones de plástico.
- Plantilla sintética de poliuretano.
- Puntera de poliamida.
- Suela de poliuretano.
- Ojillos de plástico.
- Agujeta de Nylon reforzada de 120 cm.
- 17 cm de altura general.

CÓDIGO	MEDIDA	MÚLTIPLO DE VENTA	PESO POR MÚLTIPLO DE VENTA
SP1023	22 · 30	12 pares	15 kg

BOTA BORCEGUÍ INDUSTRIAL

NOM 113-STPS-2009

SP1026



CARACTERÍSTICAS

- Equipado con materiales dieléctricos.
- Corte vacuno flor entera espesor 18-20 .
- Casco de poliamida.
- Suela de poliuretano de doble densidad.
- Forros interno textil.
- Disponible en color café sobre pedido.
- 18 cm de altura general.

CÓDIGO	MEDIDA	MÚLTIPLO DE VENTA	PESO POR MÚLTIPLO DE VENTA
SP1026	23 · 32	12 pares	18 kg

BOTA INDUSTRIAL TIPO PETROLERA

NOM 113-STPS-2009

SP1027



CARACTERÍSTICAS

- Ergonómica industrial.
- Cosido y pegado Lockstitcher.
- Puntera de poliamida, pintado con propiedades dieléctricas, resistencia química, estabilidad dimensional, resistencia a altas temperaturas.
- Corte vacuno flor entera espesor 18-20 aceitado.
- Suela de acrilonitrilo de doble densidad.
- Resistente a aceites y solventes.
- Antiderrapante.
- 25 cm de altura general.

CÓDIGO	MEDIDA	MÚLTIPLO DE VENTA	PESO POR MÚLTIPLO DE VENTA
SP1027	23 · 32	12 pares	24.60 kg



BOTAS PVC

NOM 113-STPS



SP CALZADO INDUSTRIAL

BOTA JARDINERA NEGRA CON CASQUILLO

NOM 113-STPS-2009

SP1063-C



Fabricado en PVC y calceta de Nylon.



Suela con diseño hexagonal antiderrapante.



Diseño biomecánico.



Casquillo.

CARACTERÍSTICAS

- Diseño biomecánico.
- Suela diseño hexagonal antiderrapante de PVC 100%.
- Fabricado en PVC y calceta de Nylon.
- Brinda gran resistencia al trabajo pesado, sustancias químicas, productos grasos vegetales, animales y sueros.

CÓDIGO	TALLAS	MÚLTIPLO DE VENTA	PESO POR MÚLTIPLO DE VENTA
SP1063	25 - 31	12 pares	11.52 kg

BOTA JARDINERA NEGRA SIN CASQUILLO

NOM 113-STPS-2009

SP1063



Fabricado en PVC y calceta de Nylon.



Diseño biomecánico.

CARACTERÍSTICAS

- Diseño biomecánico.
- Suela diseño hexagonal antiderrapante de PVC 100%.
- Fabricado en PVC y calceta de Nylon.
- Suela antiderrapante para cualquier tipo de superficie.
- Brinda gran resistencia al trabajo pesado, sustancias químicas, productos grasos vegetales, animales y sueros.

CÓDIGO	TALLAS	MÚLTIPLO DE VENTA	PESO POR MÚLTIPLO DE VENTA
SP1063	25 - 31	12 pares	11.52 kg

BOTA DIELÉCTRICA DE PVC CON CASQUILLO

NOM 113-STPS-2009

SP1064-C



Fabricado en PVC y calceta de Nylon.



Diseño biomecánico.

CARACTERÍSTICAS

- Diseño biomecánico.
- Suela diseño hexagonal antiderrapante de PVC 100%.
- Fabricado en PVC y calceta de Nylon.
- Brinda gran resistencia al trabajo pesado, sustancias químicas, productos grasos vegetales, animales y sueros.

CÓDIGO	TALLAS	MÚLTIPLO DE VENTA	PESO POR MÚLTIPLO DE VENTA
SP1064 C	25 - 31	12 pares	16.32 kg

BOTA JARDINERA BLANCA SIN CASQUILLO

NOM 113-STPS-2009

SP1065



Fabricado en PVC y calceta de Nylon.



Diseño biomecánico.

CARACTERÍSTICAS

- Diseño biomecánico.
- Suela diseño hexagonal antiderrapante de PVC 100%.
- Fabricado en PVC y calceta de Nylon.
- Brinda gran resistencia al trabajo pesado, sustancias químicas, productos grasos vegetales, animales y sueros.

CÓDIGO	TALLAS	MÚLTIPLO DE VENTA	PESO POR MÚLTIPLO DE VENTA
SP1065	25 - 31	12 pares	16.32 kg

SP CALZADO INDUSTRIAL

BOTA JARDINERA BLANCA SIN CASQUILLO

SP1065-C



Fabricado en PVC y calceta de Nylon.

CARACTERÍSTICAS

- Diseño biomecánico.
- Suela diseño hexagonal antiderrapante de PVC 100%.
- Fabricado en PVC y calceta de Nylon.
- Brinda gran resistencia al trabajo pesado, sustancias químicas, productos grasos vegetales, animales y sueros.

CÓDIGO	TALLAS	MÚLTIPLO DE VENTA	PESO POR MÚLTIPLO DE VENTA
SP1065 C	25 - 31	12 pares	16.32 kg

BOTA SANITARIA CON SUELA ROJA Y CASQUILLO

SP1101



SP1101

SP1102

BOTA JARDINERA NEGRA CON SUELA ROJA Y CASQUILLO

SP1102



CARACTERÍSTICAS

- Puntera de acero acabado Epoxy.
- Talón reforzado a manera de bicapa robusteciendo la zona ante golpes y fricción.
- Empeine con bicapa.
- Utiliza alta memoria elástica.
- Resistentes a temperaturas de -40°C a 135°C.

CÓDIGO	TALLAS	MÚLTIPLO DE VENTA	PESO POR MÚLTIPLO DE VENTA
SP1101	25-31	10	12.5 kg
SP1102	25-31	10	15.5 kg

TENIS INDUSTRIALES CON CASQUILLO

NOM 113-STPS-2009

SP1042



CARACTERÍSTICAS

- Forros de tricapa de una sola pieza libre de costuras.
- Forro interior de material suave.
- Suela antiderrapante de poliuretano.
- Puntera de poliamida, dieléctrica.
- Plantilla antifatiga.

CÓDIGO	TALLAS	MÚLTIPLO DE VENTA	PESO POR MÚLTIPLO DE VENTA
SP1042 NGRJ	23 - 30	12 pares	16.20 kg
SP1042 NGNG	23 - 30	12 pares	16.20 kg
SP1042 BCGR	23 - 30	12 pares	16.20 kg

BOTAS TÁCTICAS DE PIEL ARENA

NOM 113-STPS-2009

SP1058



CARACTERÍSTICAS

- Materiales dieléctricos.
- Bota tipo III.
- Cuero vacuno y lona.
- Pegado al corte.
- Termoconformado.
- 23cm de altura general.
- No cuenta con puntera de protección.

CÓDIGO	TALLAS	MÚLTIPLO DE VENTA	PESO POR MÚLTIPLO DE VENTA
SP158	22 - 30	12 pares	11.52 kg

BOTA TÁCTICA DE PIEL NEGRA

NOM 113-STPS-2009

SP1059



CARACTERÍSTICAS

- Materiales dieléctricos.
- Bota tipo III.
- Cuero vacuno y lona.
- Pegado al corte.
- Termoconformado.
- 23 cm de altura general.
- No cuenta con puntera de protección.

CÓDIGO	TALLAS	MÚLTIPLO DE VENTA	PESO POR MÚLTIPLO DE VENTA
SP1059	23 - 32	12 pares	11.52 kg

BOTA BORCEGUÍ TODO TERRENO

NOM 113-STPS-2009

SP1060



CARACTERÍSTICAS

- Materiales dieléctricos.
- Bota tipo III.
- Casquillo de Poliamida.
- Resistente al desgarre.
- Forro sintético.
- Plantilla sintética de Poliuretano.
- Suela de hule vulcanizado.
- 16 cm de altura general.

CÓDIGO	TALLAS	MÚLTIPLO DE VENTA	PESO POR MÚLTIPLO DE VENTA
SP1060	23 - 32	12 pares	16.32 kg



TENIS BORCEGUÍ AZUL



NOM 113-STPS



TENIS BORCEGUÍ CON CASQUILLO DE POLIAMIDA

SP1098



CARACTERÍSTICAS

- Material textil antimicrobiano. Tejido que evita la proliferación de bacterias.
- Bullón acojinado de alto confort para la zona de los tobillos.
- Agujeta pro-worker, permite amarre total evitando el desabre constante.
- Casco poliamida 30% más ligero que el convencional.
- Resistente a gasonila, aceites, líquidos y lodo.
- Recomendado para pisos de pavimento, asfalto, piedra montañosa, volcánica y pisos abrasivos.

CÓDIGO	TALLAS	MÚLTIPLO DE VENTA	PESO POR MÚLTIPLO DE VENTA
SP1098	25-30	10	9 kg

BOTA BORCEGUÍ DE TRABAJO

NOM 113-STPS-2009

SP1061



CARACTERÍSTICAS

- Materiales dieléctricos, calzado tipo III.
- Casquillo de poliamida y puntera de kevlar.
- Resistente al desgarre.
- Forro sintético y suela de Poliuretano.
- 18 cm de altura general.

CÓDIGO	TALLAS	MÚLTIPLO DE VENTA	PESO POR MÚLTIPLO DE VENTA
SP1061	25-31	10	14 kg
SP1061 AZ	25-31	10	14 kg
SP1061 GR	25-31	10	14 kg

BOTÍN SANITARIO DE SEBS CON CASQUILLO

SP1099



CARACTERÍSTICAS

- Revestimiento micro texturizado resistente a cambios de forma por temperaturas extremas.
- Talonera con diseño acanalado que facilita el descalce de la bota.
- Tiene un acabado satinado que garantiza la impermeabilidad, el fácil escurrimiento, la limpieza y mantenimiento.

CÓDIGO	TALLAS	MÚLTIPLO DE VENTA	PESO POR MÚLTIPLO DE VENTA
SP1099	25-30	10	12.5 kg

BOTA BORCEGUÍ TIPO SOLDADOR

SP1100



CARACTERÍSTICAS

- Material de cuero 100% de origen vacuno calibre 20-22.
- Puntera de protección de poliamida.
- Contiene Dry Fresh, un textil 100% de poliéster de 220 gr y un espesor de 2mm con ventilación entre el entramado y el espumado.
- Recomendado para pisos con altas temperaturas, como el pavimento, asfalto, piedra montañosa, etc.
- Utiliza velcro ajustable en el costado externo.

CÓDIGO	TALLAS	MÚLTIPLO DE VENTA	PESO POR MÚLTIPLO DE VENTA
SP1100	25-30	10	13.5 kg

05



SP PROTECCIÓN ANTICAÍDAS



MR SEGURIDAD®

ARNÉS CONTRA CAÍDAS DE UN ANILLO

ANSI Z359.11-2014

SP1029



CARACTERÍSTICAS

- Correas para piernas de color diferente para una rápida identificación de secciones.
- 5 posiciones de ajuste en cinturón de piernas.
- Capacidad de carga: 310 Lb/140 kg.



CÓDIGO	MEDIDA	MÚLTIPLO DE VENTA	PESO POR MÚLTIPLO DE VENTA
SP1029	Ajustable	10 pzs.	11.65 kg



Cinturones metálicos.



Anillos D en espalda.



Bandas de poliéster con secciones cosidas.

ARNÉS CONTRA CAÍDAS CON 3 ANILLOS HV

ANSI Z359.11-2014

SP1041



CÓDIGO	MEDIDA	MÚLTIPLO DE VENTA	PESO POR MÚLTIPLO DE VENTA
SP1041	Ajustable	10 pzs.	13.85 kg

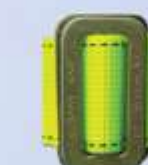

Cinturones metálicos.



Anillos D en espalda.



Bandas de poliéster con secciones cosidas.



MR Seguridad @mrseguridad MR Seguridad

SP PROTECCIÓN GENERAL

ARNÉS CONTRA CAÍDAS EN H DE 2 ANILLOS

ANSI Z359.11-2014

SP1066



Anillo D en espalda.

CARACTERÍSTICAS

- Fabricado en poliéster de alta calidad.
- Material dieléctrico clasificación 9kV.
- 5 posiciones de ajuste.
- Capacidad de carga: 130-310 lbs.
- Correas de paso en esternón, vientre y piernas.

CÓDIGO	MEDIDA	MÚLTIPLO DE VENTA	PESO POR MÚLTIPLO DE VENTA
SP1066	Ajustable	5 pzs	30 kg

ARNÉS CONTRA CAÍDAS EN H DE 4 ANILLOS

ANSI Z359.11-2014

SP1067

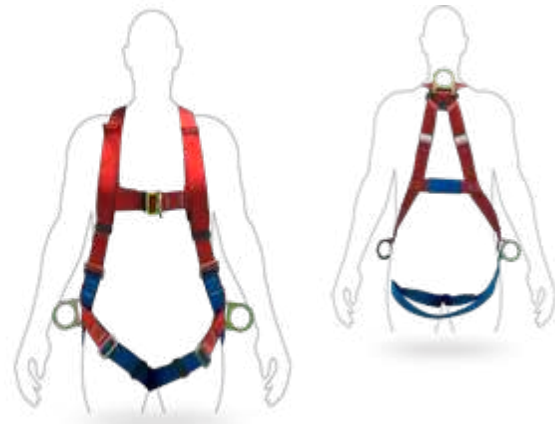

CARACTERÍSTICAS

- Diseñado para proteger contra caídas, suspensión y ascenso/descenso.
- Contiene líneas reflejantes.
- Lleva 1 anillo D dorsal, 3 anillos D en laterales, 1 anillo D esternal y 5 puntos de ajuste.
- 5 posiciones de ajuste.
- Capacidad de carga de 130-310 lbs.
- Hebillas de paso en esternón, vientre y piernas.

CÓDIGO	MEDIDA	MÚLTIPLO DE VENTA	PESO POR MÚLTIPLO DE VENTA
SP1067	Ajustable	5 pzs	29 kg

ARNÉS CONTRA CAIDA EN X CON 4 ANILLOS

ANSI Z359.13-2013

SP1068

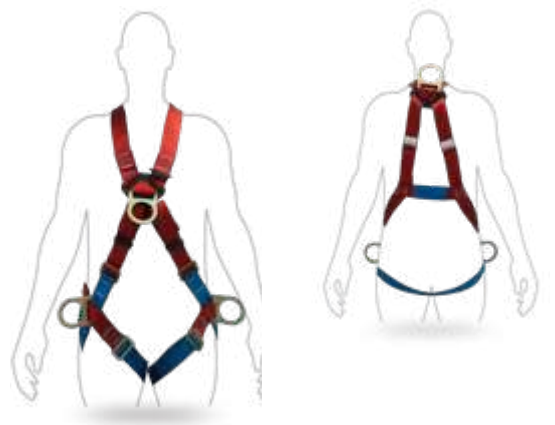

CARACTERÍSTICAS

- Diseñado para proteger contra caídas, suspensión y ascenso/descenso.
- Contiene una banda de fibra aramida con 1 anillo D dorsal deslizante, 2 anillos D en laterales y 1 anillo D esternal.
- 4 posiciones de ajuste.
- Capacidad de carga: 130-310 lbs.
- Hebillas de paso en esternón, vientre y piernas.

CÓDIGO	MEDIDA	MÚLTIPLO DE VENTA	PESO POR MÚLTIPLO DE VENTA
SP1068	Ajustable	5 pzs	29.4 kg

ARNÉS CONTRA CAIDA EN Y CON 5 ANILLOS

ANSI Z359.11-2014

SP1069



CARACTERÍSTICAS

- Diseñado para proteger contra caídas, suspensión y ascenso/descenso.
- Fabricado en poliéster de alta tenacidad.
- 7 posiciones de ajuste.
- Capacidad de carga: 130-310 lbs.
- Hebillas de paso en hombro, cintura, dorso y piernas.

CÓDIGO	MEDIDA	MÚLTIPLO DE VENTA	PESO POR MÚLTIPLO DE VENTA
SP1069	Ajustable	1 pz	40.8 kg

ARNÉS CONTRA CAIDA EN H DE KEVLAR CON 4 ANILLOS

ANSI Z359.13-2013

SP1070-K



CARACTERÍSTICAS

- Con una capacidad de alargamiento de 1.2 m.
- Contiene banda de fibra de aramida.
- 5 posiciones de ajuste.
- La banda tiene 1 anillo D dorsal deslizante, 2 anillos D en laterales, 1 anillo D esternal.
- Capacidad de carga: 130-310 lbs.
- Hebillas de paso en esternón, vientre y piernas.

CÓDIGO	TALLA	MÚLTIPLO DE VENTA	PESO POR MÚLTIPLO DE VENTA
SP1070-K	Ajustable	1 pz	29.5 kg

LÍNEA DE POSICIONAMIENTO SENCILLA

SP1031



Gancho de presión de bloqueo

CARACTERÍSTICAS

- Se maneja como línea de posicionamiento.
- Fabricado en banda de poliéster de alta tenacidad de 1" de ancho.
- Con 2 ganchos de acero de 3/4".
- Longitud: Ajustable. 1.83 m. máx. / 1.20 m. min.
- Capacidad de carga: 59 - 140 kg. / 130 - 310 lbs.

CÓDIGO	MEDIDA	MÚLTIPLO DE VENTA	PESO POR MÚLTIPLO DE VENTA
SP1031	183 cm	5 pzs	3.65 kg

LÍNEA DE VIDA CON AMORTIGUADOR DE BANDA

ANSI Z359.3-2019

SP1032



Gancho de presión de bloqueo

CARACTERÍSTICAS

- Banda de Poliéster de alta tenacidad de 1" de ancho.
- Contiene 2 ganchos de acero de 3/4".
- Longitud: 1.83 m. / 6ft.
- Elongación máxima: 1.2 m. / 48"
- Sistema: Contra caídas.
- Capacidad de carga: 59 - 140 kg. / 130 - 310 lbs.
- Fuerza máxima de caída: 408 kg. / 900 lbs.

CÓDIGO	MEDIDA	MÚLTIPLO DE VENTA	PESO POR MÚLTIPLO DE VENTA
SP1032	183 cm	5 pzs	4.6 kg

AMORTIGUADOR DE CAÍDAS CON DOBLE CABLE DE ACERO

ANSI Z359.13-2013

SP1033



Gancho de presión de bloqueo

CARACTERÍSTICAS

- Longitud: 1.83 m.
- Fabricado de cable galvanizado trenzado de 1/4" de diámetro con recubrimiento plástico.
- Ganchos chicos de 3/4".
- Ofrece 100% de conexión.
- Capacidad de carga: 130-310 lbs.
- Fuerza máxima de caída: 408/900 lbs.

CÓDIGO	MEDIDA	MÚLTIPLO DE VENTA	PESO POR MÚLTIPLO DE VENTA
SP1033	183 cm	5 pzs	8.93 kg

AMORTIGUADOR DE CAÍDAS CON DOBLE CABLE DE ACERO G/GDE

ANSI Z359.13-2013

SP1033-G



Gancho de presión de bloqueo

CARACTERÍSTICAS

- Longitud: 1.83 m.
- Fabricado de cable galvanizado trenzado de 1/4" de diámetro con recubrimiento plástico.
- 2 ganchos grandes de 2 1/4".
- Ofrece 100% de conexión.
- Capacidad de carga: 130-310 lbs.
- Fuerza máxima de caída: 408/900 lbs.

CÓDIGO	MEDIDA	MÚLTIPLO DE VENTA	PESO POR MÚLTIPLO DE VENTA
SP1033-G	183 cm	5 pzs	11.13

PUNTO FIJO

ANSI Z359.13-2013

SP1034



Anillo D

CARACTERÍSTICAS

- Longitud: .90 m.
- Contiene banda de fibra aramida de 1 3/4" de ancho con anillo D de acero.
- Capacidad de carga: 310 lbs.

CÓDIGO	MEDIDA	MÚLTIPLO DE VENTA	PESO POR MÚLTIPLO DE VENTA
SP1034	90 cm	5 pzs	1.65 kg

LÍNEA DE VIDA CON AMORTIGUADOR DE BANDA KEVLAR G/CHICOS

ANSI Z359.18-2017

SP1071-K



Gancho de presión de bloqueo

CARACTERÍSTICAS

- Especial para trabajos en alturas con elevadas temperaturas, bordes filosos, punzocortantes, soldadura, oxicorte, esmerilado, etc.
- Contiene una banda de fibra de aramida de 1" de ancho.
- Contiene 2 ganchos de acero de 3/4".
- Longitud: 1.83 m.
- Fuerza máxima de detención: 900 lbs.
- Con una capacidad de alargamiento de 1.2 m.

CÓDIGO	MEDIDA	MÚLTIPLO DE VENTA	PESO POR MÚLTIPLO DE VENTA
SP1071-K	183 cm	1 pz	29.7 kg

AMORTIGUADOR ANTICAÍDA C/DBL BANDA KEVLAR GANCHO G

ANSI Z359.18-2017

SP1072-K





Gancho de presión de bloqueo

CARACTERÍSTICAS

- Especial para trabajos con altas temperaturas, bordes filosos, punzocortantes, soldadura, oxicorte, esmerilado, etc.
- Contiene una banda de fibra aramida de 1" de ancho.
- Contiene 1 gancho de acero de 3/4" y 2 ganchos de 2 y 1/4".
- Longitud: 1.83 m.
- Fuerza máxima de detención: 900 lbs.
- Con una capacidad de alargamiento de 1.2 m.

CÓDIGO	MEDIDA	MÚLTIPLO DE VENTA	PESO POR MÚLTIPLO DE VENTA
SP1072-K	183 cm	1 pz	28.6 kg

LÍNEA DE POSICIONAMIENTO SENCILLA DE KEVLAR G/CHICO  Z359.13-2013 **SP1073** 





Gancho de presión de bloqueo



CARACTERÍSTICAS

- Contiene bandola fabricado en fibra aramida de 45 mm de ancho con 2 ganchos de acero de 3/4".
- Longitud: 1.83 m.
- Contiene 2 ganchos de acero de 3/4" con orificio interior plano.
- Capacidad de carga: 130-310 lbs.

CÓDIGO	MEDIDA	MÚLTIPLO DE VENTA	PESO POR MÚLTIPLO DE VENTA
SP1073	183 cm	1 pz	30 kg

LÍNEA DE POSICIONAMIENTO SENCILLA DE KEVLAR G/GDE  Z359.13-2013 **SP1073-G** 





Gancho de presión de bloqueo



CARACTERÍSTICAS

- Longitud de 1.15-1.60 m.
- Diseñada para trabajos de posicionamiento.
- Cuenta con ganchos de seguridad y cierre automático de doble seguro en cada extremo.
- Costuras con alto contraste para fácil inspección.
- Contiene 2 ganchos de acero, 1 de 3/4". Y otro gancho de 2 y 1/4".
- Capacidad de carga: 130-310 lbs.

CÓDIGO	MEDIDA	MÚLTIPLO DE VENTA	PESO POR MÚLTIPLO DE VENTA
SP1073-G	115-160 cm	1 pz	30 kg

PUNTO FIJO REFORZADO DE 2 ANILLOS  Z359.3-2019 **SP1074** 





Anillo



CARACTERÍSTICAS

- Fabricado de poliéster de alta tenacidad de 1" y 3/4" de ancho con respaldo de 3", con anillos D de acero.
- Longitud: 90 cm.
- Banda fabricada de poliéster de alta tenacidad de 3" de ancho.
- Capacidad de carga: 310 lbs.

CÓDIGO	MEDIDA	MÚLTIPLO DE VENTA	PESO POR MÚLTIPLO DE VENTA
SP1074	90 cm	5 pzs	4.6 kg

PUNTO FIJO CON BANDA DE KEVLAR  Z359.18-2017 **SP1075** 





Anillo D



CARACTERÍSTICAS

- Contiene una bandana de 1" y 3/4" de ancho con anillo D de acero.
- Fabricada con fibra de aramida.
- Longitud: 90 cm.
- Capacidad de carga: 140-310 lbs.



CÓDIGO	MEDIDA	MÚLTIPLO DE VENTA	PESO POR MÚLTIPLO DE VENTA
SP1075-K	90 cm	1 pz	4.9 kg

LÍNEA DE VIDA VERTICAL DE CUERDA  Z359.18-2017 **SP1080-10M** 



Gancho de presión de bloqueo



 Z359.18-2017 **SP1080-20M** 

 Z359.18-2017 **SP1080-30M** 

CARACTERÍSTICAS

- Línea de vida vertical temporal de cuerda 5/8" de diámetro.
- Contiene un mecanismo de doble seguro.
- Capacidad de carga: 310 lbs.

CÓDIGO	MEDIDA	MÚLTIPLO DE VENTA	PESO POR MÚLTIPLO DE VENTA
SP1080-10M	10 m	1 pz	4.5 kg
SP1080-20M	20 m	1 pz	28.8 kg
SP1080-30M	30 m	1 pz	29.7 kg

CINTURÓN DE SEGURIDAD CON 2 ANILLOS DE POSICIONAMIENTO  Z359.15-2014 **SP1082** 



CARACTERÍSTICAS

- Fabricado en poliéster de alta tenacidad de 1" y 3/4" de ancho.
- Contiene 2 anillos D en costados.
- Respaldo ergonómico.
- 4 compartimientos porta herramientas, porta martillo, media argolla y porta cinta.
- Tiene un mecanismo con hebilla de machuela.

CÓDIGO	MEDIDA	MÚLTIPLO DE VENTA	PESO POR MÚLTIPLO DE VENTA
SP1082	CH-M-G-XL	1 pz	4.3 kg

AMORTIGUADOR DE CAÍDAS CON DOBLE BANDA NYLON GANCHO GDE



Z359.13-2013

SP1057-G



Gancho de presión de bloqueo

CARACTERÍSTICAS

- Longitud: 1.83 m.
- Cable de seguridad galvanizado trenzado de 1/4" de diámetro con cubierta plástica.
- Diseñado para disipar la fuerza y limitar la distancia de caída libre del trabajador.
- Cuenta con gancho de presión de bloqueo.
- Ganchos grandes de acero de doble seguro.

CÓDIGO	MEDIDA	MÚLTIPLO DE VENTA	PESO POR MÚLTIPLO DE VENTA
SP1057-G	183 cm	5 pzs	8.88 kg

AMORTIGUADOR DE CAÍDAS CON DOBLE BANDA NYLON GANCHO CHICO



Z359.13-2013

SP1057



Gancho de presión de bloqueo

CARACTERÍSTICAS

- Longitud: 1.83 m.
- Fabricado en poliéster de alta resistencia de 1" de ancho.
- Diseñado para disipar la fuerza y limitar la distancia de caída libre.
- Capacidad 140 kgs / 310 lbs.
- Fuerza máxima de caída: 408 kgs / 900 lbs.
- Elongación máxima: 1.07 m/ 42".
- Resistencia máxima a la caída: 2,722 kgs / 6,000 lbs.

CÓDIGO	MEDIDA	MÚLTIPLO DE VENTA	PESO POR MÚLTIPLO DE VENTA
SP1057	183 cm	5 pzs	6.88 kg

BANDOLA DE POLIÉSTER

SP1083



Gancho de presión de bloqueo

CARACTERÍSTICAS

- Bandola fabricada en poliéster de alta tenacidad de 47 mm de ancho.
- Contiene 2 ganchos de acero de 3/4".
- Longitud: 1.15-1.60 m.
- Capacidad de carga: 130-310 lbs.

CÓDIGO	MEDIDA	MÚLTIPLO DE VENTA	PESO POR MÚLTIPLO DE VENTA
SP1083	115-160 cm	1 pz	4.4 kg



LÍNEA DE VIDA RETRÁCTIL



NORMAS
ANSI Z359.14-2014

LÍNEA DE VIDA RETRÁCTIL CON BANDA 7'

SP1043



INFORMACIÓN DE ALTURA

Distancia de activación	Menor a 24" (0.61 m)
Fuerza de activación	Menor a 1,350 Lbs (612 Kg)
Capacidad	300 Lbs (140 Kg)
Instalación	Evite péndulo mayor a 30° con respecto a anclaje



Gancho carabinero de acero



Gancho de presión de bloqueo

LÍNEA DE VIDA DE 6"

SP1076



CARACTERÍSTICAS GENERALES
SP1044 / SP1045 / SP1046

- Diseñada para reducir la distancia de caída libre y la fuerza de detención.
- Ofrece libertad de movimiento ascendente y descendente, protegiendo al trabajador desde que sus pies despegan del suelo hasta su regreso, deteniendo la caída.

CÓDIGO	DISTANCIA	MÚLTIPLO DE VENTA	PESO POR MÚLTIPLO DE VENTA
SP1043	7 ft / 2.13 m	Una pieza	1.6 Kg
SP1076	6 ft / 1.82 m	Una pieza	4.8 Kg

LÍNEA DE VIDA RETRÁCTIL CON BANDA 11'

SP1044



Gancho carabinero de acero



Gancho de presión de bloqueo

CÓDIGO	DISTANCIA	MÚLTIPLO DE VENTA	PESO POR MÚLTIPLO DE VENTA
SP1044	11 ft / 3.35 m	Una pieza	1.8 Kg

LÍNEA DE VIDA RETRÁCTIL CON CABLE 20'

SP1045



Gancho carabinero de acero



Gancho de presión de bloqueo

LÍNEA DE VIDA DE 30"

SP1078



LÍNEA DE VIDA DE 50"

SP1079



CÓDIGO	DISTANCIA	MÚLTIPLO DE VENTA	PESO POR MÚLTIPLO DE VENTA
SP1045	20 ft / 6 m	Una pieza	3.8 Kg
SP1078	30 ft / 9.14 m	Una pieza	29 Kg
SP1079	50 ft / 15.24 m	Una pieza	27 Kg

LENTE TITANIUM

ANSI Z87.1-2010

SV1001

SV1001 TCR /
SV1001 TCFSV1001 NCR /
SV1001 NCF

SV1001 NGR

SV1001 TGR

CARACTERÍSTICAS

- Lente con armazón de Nylon y mica de policarbonato oftálmico.
- Pata ajustable.
- Puente nasal estándar.

CÓDIGO	ARMAZÓN	MICA	MÚLTIPLO DE VENTA
SV1001 TCF	Tricolor	Clara Anti empañó	12 pzs.
SV1001 TCR	Tricolor	Clara	12 pzs.
SV1001 NCF	Negro	Clara Anti empañó	12 pzs.
SV1001 NCR	Negro	Clara	12 pzs.
SV1001 TGR	Tricolor	Gris	12 pzs.
SV1001 NGR	Negro	Gris	12 pzs.

LENTE PLATINUM

ANSI Z87.1-2010

SV1002



SV1002 NGE

SV1002 CCF



SV1002 NCE

CARACTERÍSTICAS

- Lente ultraligero fabricado 100% de policarbonato.
- Mica cóncava de una sola pieza y puente nasal estándar.

CÓDIGO	ARMAZÓN	MICA	MÚLTIPLO DE VENTA
SV1002 CCF	Claro	Clara Anti empañó	12 pzs.
SV1002 NGE	Negro	Gris espejo	12 pzs.
SV1002 NCE	Negro	In & out	12 pzs.

06



SV PROTECCIÓN VISUAL



LENTE SUPER RODIUM SV1005

NORMAS
ANSI Z87.1-2010



* Incluye bolsa de microfibra para protección y limpieza.

CARACTERÍSTICAS



Armazón de Nailon
Alta flexibilidad



Mica de Policarbonato
anti impacto / anti rayón



Protección UV
al 99 %



Soporte nasal
de silicona



Bisagras + tornillos

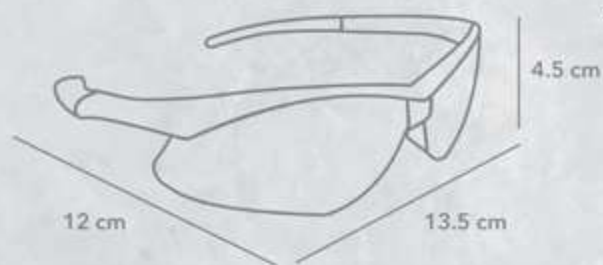

SV1005 NB

SV1005 NAE

SV1005 NCR

SV1005 NCF

SV1005 NCE

SV1005 NGR

SV1005 NGE

SV1005 NR

SV1005 KGE

SV1005 KG

SV1005 KAE

SV1005 KC

SV1005 KCF

SV1005 KCE

ARMAZONES



N / Negro



K / Kamu

MICAS



R / Rojo



E / Espejo



B / Café



C / Claro



CF / Claro anti empañó



G / Gris

CÓDIGO	ARMAZÓN	MICA	MÚLTIPLO DE VENTA
SV1005 NB	Negro	Ambar	12 pzs.
SV1005 NAE	Negro	Azul espejo	12 pzs.
SV1005 NCR	Negro	Clara	12 pzs.
SV1005 NCF	Negro	Clara antiempañó	12 pzs.
SV1005 NCE	Negro	Clara espejo	12 pzs.
SV1005 NGR	Negro	Gris	12 pzs.
SV1005 NGE	Negro	Gris espejo	12 pzs.
SV1005 NR	Negro	Roja	12 pzs.
SV1005 KGE	Camu	Gris espejo	12 pzs.
SV1005 KG	Camu	Gris	12 pzs.
SV1005 KAE	Camu	Azul espejo	12 pzs.
SV1005 KC	Camu	Clara	12 pzs.
SV1005 KCF	Camu	Clara antiempañó	12 pzs.
SV1005 KCE	Camu	Clara espejo	12 pzs.

LENTE RODIUM  **SV1006** 



SV1006 NCF /
SV1006 NCR

SV1006 NGR



SV1006 NGE

CARACTERÍSTICAS

- Lente ultraligero de diseño ergonómico.
- Mica cóncava 100% de policarbonato.
- Armazón de Nylon suave resistente.
- Comodidad y con ajuste perfecto a la cabeza.

CÓDIGO	MICA	ARMAZÓN	MÚLTIPLO DE VENTA
SV1006 NGR	Gris	Negro	12 pzs.
SV1006 NCF	Clara Antimpañeo	Negro	12 pzs.
SV1006 NCR	Clara	Negro	12 pzs.
SV1006 NGE	Gris espejo	Negro	12 pzs.

LENTE PALADIUM  **SV1007** 



SV1007 NGR



SV1007 NCF /
SV1007 NCR

CARACTERÍSTICAS

- Lente con armazón de Nylon rígido y mica 100% de policarbonato.
- Patillas cómodas, flexibles y con ajuste perfecto.
- Resistente a impactos y salpicaduras menores.
- Protección lateral.

CÓDIGO	MICA	ARMAZÓN	MÚLTIPLO DE VENTA
SV1007 NGR	Gris	Negro	12 pzs.
SV1007 NCF	Clara Antimpañeo	Negro	12 pzs.
SV1007 NCR	Clara	Negro	12 pzs.

CORDÓN SUJETA LENTES AJUSTE EXACTO **SV1009** 



SV1009



SV1012

CORDÓN SUJETA LENTES ALTA VISIBILIDAD **SV1012** 

CARACTERÍSTICAS

- Cordón fabricado 100% poliéster.
- Uso para prevenir accidentes ocasionados por la caída de los lentes en su área de trabajo.

CÓDIGO	MEDIDA	MÚLTIPLO DE VENTA	PESO POR MÚLTIPLO DE VENTA
SV1009	49.3 cm	100 pzs.	.35 kg
SV1012	62.3 cm	100 pzs.	1.30 kg

LENTE CHROMIUM **SV1050** 



SV1050 CC



SV1050 NG

CARACTERÍSTICAS

- Lente ultraligero de diseño ergonómico.
- Mica cóncava 100% de policarbonato.
- Comodidad y con ajuste perfecto a la cabeza.

CÓDIGO	MICA	ARMAZÓN	MÚLTIPLO DE VENTA
SV1050 CC	Clara	Claro	288 pzs.
SV1050 NG	Gris	Claro	288 pzs.



07



SG PROTECCIÓN PARA MANOS



MR SEGURIDAD®

GUANTE DE POLIÉSTER NEGRO CON PALMA DE NITRILO

4121XX

SG1009



CARACTERÍSTICAS

- Gran resistencia, comodidad y sensibilidad al tacto.
- El diseño con dorso libre de recubrimiento relaja la tensión en la mano proporcionando gran confort.

CÓDIGO	TALLAS	MÚLTIPLO DE VENTA	PESO POR MÚLTIPLO DE VENTA
SG1009	7·8·9·10	12 pares	1.9 kg

GUANTE DE POLIÉSTER BLANCO CON PALMA Y MEDIO DORSO DE NITRILO

4121XX

SG1011



CARACTERÍSTICAS

- El nitrilo es un material que tiene gran resistencia y comodidad, así como sensibilidad al tacto.
- Ofrece gran agarre en seco y superficies húmedas e incluso con presencia de grasa o aceites.

CÓDIGO	TALLAS	MÚLTIPLO DE VENTA	PESO POR MÚLTIPLO DE VENTA
SG1011	7·8·9·10	12 pares	2 Kg

GUANTE DE POLIÉSTER ROJO CON PALMA DE NITRILO ARENOSO

4121XX

SG1018



CARACTERÍSTICAS

- Ofrece gran agarre en superficies húmedas e incluso en presencia de grasa o aceites.
- Por su versatilidad es un excelente opción para todas las industrias.

CÓDIGO	TALLAS	MÚLTIPLO DE VENTA	PESO POR MÚLTIPLO DE VENTA
SG1018	6·7·8·9·10	12 pares	1.9 kg

GUANTE DE POLIÉSTER GRIS CON PALMA DE NITRILLO ARENOSO

4121XX

SG1019

**CARACTERÍSTICAS**

- Ofrece gran agarre en superficies húmedas e incluso en presencia de grasa o aceites.
- Por su versatilidad es un excelente opción para todas las industrias.

CÓDIGO	TALLAS	MÚLTIPLO DE VENTA	PESO POR MÚLTIPLO DE VENTA
SG1019	7·8·9·10	12 pares	1.9 kg

GUANTE RECUBRIMIENTO DE NITRILLO CON PUÑO DE SEGURIDAD

4111XX

SG1020

**CARACTERÍSTICAS**

- Guante recubierto de nitrilo azul extra pesado con soporte de lona 100% algodón y puño de seguridad de 7 cm.
- Palma y dorso cubiertos, acabado liso brillante.
- Afelpado en el interior para más comodidad.
- Alta resistencia a rasgadura, pinchadura y perforación.
- Resistente a abrasión de grasas y aceites.
- Con tratamiento fungicida que retarda la aparición de hongos y microorganismos que producen micosis, mal olor o sudoración.

CÓDIGO	TALLAS	MÚLTIPLO DE VENTA	PESO POR MÚLTIPLO DE VENTA
SG1020	unitalla	12 pares	7.5 kg

GUANTE DE NITRILLO CON PUÑO DE CALCETÍN

4111XX

SG1021

**CARACTERÍSTICAS**

- Guante recubierto de nitrilo azul extra pesado con soporte de lona 100% algodón y puño de calcetín de 7 cm.
- Palma y dorso cubiertos, acabado liso brillante.
- Afelpado en el interior para más comodidad.
- Alta resistencia a rasgadura, pinchadura y perforación.
- Resistente a abrasión de grasas y aceites.
- Con tratamiento fungicida que retarda la aparición de hongos y microorganismos que producen micosis, mal olor o sudoración.

CÓDIGO	TALLAS	MÚLTIPLO DE VENTA	PESO POR MÚLTIPLO DE VENTA
SG1021	unitalla	12 pares	7.5 kg

GUANTE DE POLIÉSTER CON LÁTEX

2131XX

SG1029



SG1029 RN

SG1029 AZ

CARACTERÍSTICAS

- Con soporte en poliéster recubierto de látex en palma y dedos.
- Acabado rugoso para mejorar el agarre en superficies húmedas.
- Dorso libre que lo hace más fresco.
- Especial para manipular desperdicio, reciclado, láminas, cristal, herramienta, jardinería, agricultura, pesca, etc.

CÓDIGO	TALLAS	MÚLTIPLO DE VENTA	PESO POR MÚLTIPLO DE VENTA
SG1029 AZ	7·8·9·10	12 pares	1.9 kg
SG1029 RN	7·8·9·10	12 pares	1.9 kg

GUANTE DE POLIÉSTER NEGRO CON PALMA DE POLIURETANO

3112XX

SG1012

**CARACTERÍSTICAS**

- Ofrece gran agarre en superficies húmedas e incluso en presencia de grasa o aceites.
- Excelente opción para todas las industrias.

CÓDIGO	TALLAS	MÚLTIPLO DE VENTA	PESO POR MÚLTIPLO DE VENTA
SG1012	7·8·9·10	12 pares	1.9 kg

GUANTE JAPONÉS DE ALGODÓN CON PUNTOS DE PVC

SG1026

**CARACTERÍSTICAS**

- Guante tipo japonés de algodón de .85 gr con inyección de puntos de PVC negros por ambas caras de 25 gr para mejorar el agarre y prolongar la resistencia y durabilidad.
- Ambidiestros, con puño estándar tipo calcetín y ribete de color.
- Uso general y actividades de bajo riesgo mecánico.

CÓDIGO	TALLAS	MÚLTIPLO DE VENTA	PESO POR MÚLTIPLO DE VENTA
SG1026	Unitalla	120 pares	9.2 kg

GUANTE JAPONÉS DE ALGODÓN DE 60 G

SG1036

**CARACTERÍSTICAS**

- Material transpirable.
- De uso general para manipulación de herramientas, actividades de carga y descarga, así como de bajo riesgo en general.

CÓDIGO	TALLAS	MÚLTIPLO DE VENTA	PESO POR MÚLTIPLO DE VENTA
SG1036	Unitalla	120 pares	8.3 kg



GUANTES ANTICORTE N5



PROTECCIÓN EXTREMA EN TUS MANOS

GUANTE ANTICORTE N5

4540CX

SG1022



CARACTERÍSTICAS

- Hilo fabricado a base de polietileno AD y fibra de vidrio, recubiertos por Nylon y licra que brinda resistencia, flexibilidad y frescura.
- Ideal para uso en industria metalmecánica, manipulación de vidrio, aserraderos, cocina, etc.

CÓDIGO	TALLAS	MÚLTIPLO DE VENTA	PESO POR MÚLTIPLO DE VENTA
SG1022	6 · 7 · 8 · 9 · 10	12 pares	70 kg

GUANTE ANTICORTE N5 CON PALMA DE NITRILLO ARENOSO

4545CX

SG1023



CARACTERÍSTICAS

- El recubrimiento de nitrilo arenoso ofrece un mejor desempeño en presencia de agua o aceites conservando un óptimo agarre.
- Ideal para uso en industria petroquímica, extracción de petróleo, industria del vidrio, manipular material de reciclaje.

CÓDIGO	TALLAS	MÚLTIPLO DE VENTA	PESO POR MÚLTIPLO DE VENTA
SG1023	7 · 8 · 9 · 10	12 pares	1.05 kg

GUANTE ANTICORTE N5 CON PALMA DE POLIURETANO

4543CX

SG1024



CARACTERÍSTICAS

- El recubrimiento de poliuretano provee una barrera resistente a la abrasión y rasgado, agarre en seco-húmedo.

CÓDIGO	TALLAS	MÚLTIPLO DE VENTA	PESO POR MÚLTIPLO DE VENTA
SG1024	7 · 8 · 9 · 10	12 pares	.75 kg



KRATOS



Katana+

ZONAS REFORZADAS

PVC, neopreno y carnaza de alta resistencia unidos entre sí y ubicados estratégicamente en las zonas de mayor desgaste.

SPANDEX HV

Material de alta visibilidad que ofrece comodidad y una mejor capacidad de transpiración y frescura.

FIBRA ANTI CORTE

El recubrimiento de nitrilo arenoso ofrece un mejor desempeño en presencia de agua o aceites conservando un óptimo agarre.

PALMA ACOLCHONADA

Ideal para protección en la industria petroquímica, extracción de petróleo, industria automotriz, industria del vidrio, industria maquiladora, etc.

EXO ESQUELETO ANTI IMPACTO TPR

Fabricado mediante la combinación de plásticos y caucho que presentan una sensación suave al tacto mientras brindan a tus manos extra protección.

EXO ESQUELETO ANTI IMPACTO TPR

Material producto de la combinación de plástico y caucho que protege dorso y dedos, además de estar diseñado para ser altamente visible.

GUANTE ANTI IMPACTO | SG1033

PALMA DE CARNAZA CALIDAD A.
REFUERZO DE PVC E INSERTOS DE NEOPRENO.

NORMAS
EN388:2016

CÓDIGO	TALLAS	MÚLTIPLO DE VENTA	PESO POR MÍNIMO DE VENTA
SG1033	8-M / 9-G / 10-EG	5 pares	9.2 kg

GUANTE KATANA PLUS N5 AJUSTABLE | SG1049

NORMAS
EN388:2016

CÓDIGO	TALLAS	MÚLTIPLO DE VENTA	PESO POR MÍNIMO DE VENTA
SG1049	7-CH / 8-M / 9-G / 10-EG	1 pares	9.2 kg

SG PROTECCIÓN PARA MANOS

SG PROTECCIÓN PARA MANOS



GUANTES SOLDADOR

GUANTE SOLDADOR GRIS CON HILO DE ALGODÓN SG1044



Fabricado en carnaza



Forro de algodón

Costuras de hilo algodón + poliéster

CARACTERÍSTICAS GENERALES
SG1044 / SG1045 / SG1046

- Puño largo para protección al antebrazo.
- Brinda protección contra chispas y salpicaduras en trabajos de soldadura.
- Resistencia al calor.
- Su forro interior de franela brinda confort.
- Excelente desempeño y protección en la industria metalmeccánica.

CÓDIGO	MÚLTIPLO DE VENTA	PESO POR MÚLTIPLO DE VENTA
SG1044	50 pares	8.75 kg

GUANTE SOLDADOR ROJO CON HILO DE KEVLAR SG1045



Fabricado en carnaza



Forro de algodón

Costuras de hilo kevlar

CÓDIGO	MÚLTIPLO DE VENTA	PESO POR MÚLTIPLO DE VENTA
SG1045	50 pares	8.75 kg

GUANTE SOLDADOR AZUL CON HILO DE KEVLAR CON REFUERZO SG1046



Fabricado en carnaza



Forro de algodón

Costuras de hilo kevlar



Refuerzo extremo en palma

CÓDIGO	MÚLTIPLO DE VENTA	PESO POR MÚLTIPLO DE VENTA
SG1046	50 pares	8.75 kg

GUANTE MEDIO OPERADOR DE RES SG1037



SG1037

OPERADOR DE RES SG1038

ARGONERO DE CERDO CON ELÁSTICO SG1039

ARGONERO DE RES CON HEBILLA SG1040

OPERADOR DE CERDO SG1041

CARNAZA CORTO SG1042

CARNAZA LARGO SG1043

CARACTERÍSTICAS

- Ofrecen una apropiada disipación de presiones entre manos y herramientas.
- Previenen riesgos de abrasión y corte.
- Resistentes a calor y chispas.

CÓDIGO	TALLAS	MÚLTIPLO DE VENTA	PESO POR MÚLTIPLO DE VENTA
SG1037	Unitalla	25 pares	3.45 kg
SG1038	Unitalla	25 pares	3.85 kg
SG1039	Unitalla	25 pares	2.15 kg
SG1040	Unitalla	25 pares	4.00 kg
SG1041	Unitalla	25 pares	2.25 kg
SG1042	Unitalla	25 pares	5.55 kg
SG1043	Unitalla	25 pares	6.70 kg



SG1038



SG1039



SG1040



SG1041



SG1042



SG1043

GUANTE ANTI IMPACTO CON RECUBRIMIENTO DE NITRILO ARENOSO

EN388:2016

SG1048



CARACTERÍSTICAS

- Carcasa de poliéster negro de 13 g.
- Revestimiento de nitrilo arenoso.
- Dorso con refuerzo anti impacto.

CÓDIGO	TALLAS	MÚLTIPLO DE VENTA	PESO POR MÚLTIPLO DE VENTA
SG1048	7·8·9·10	12 pares	.35 kg

GUANTE ANTI CORTE ANTI IMPACTO KATANA

EN388:2016

SG1034



CARACTERÍSTICAS

- Resistente a cortes de HPPE de 18 g.
- Recubrimiento de nitrilo arenoso negro.
- TPR anti impacto, palma acolchada y puños con velcro para un mejor ajuste.

CÓDIGO	TALLAS	MÚLTIPLO DE VENTA	PESO POR MÚLTIPLO DE VENTA
SG1034	7·8·9·10	5 pares	.35 kg

GUANTE ANTI CORTE N5 CON RECUBRIMIENTO DE NITRILO Y PALMA RECUBIERTA DE NITRILO ARENOSO

4121X

SG1050



CARACTERÍSTICAS

- 13 g resistente al corte nivel 5.
- Recubrimiento completo de nitrilo azul.
- Palma con recubrimiento de nitrilo arenoso.

CÓDIGO	TALLAS	MÚLTIPLO DE VENTA	PESO POR MÚLTIPLO DE VENTA
SG1050	7·8·9·10	12 pares	.35 kg

GUANTE DE POLIÉSTER CON NITRILO EN DORSO Y NITRILO ARENOSO EN PALMA

4121X

SG1051



CARACTERÍSTICAS

- Poliéster negro de 15 g.
- Compuesta por dos capas: nitrilo y nitril arenoso.

CÓDIGO	TALLAS	MÚLTIPLO DE VENTA	PESO POR MÚLTIPLO DE VENTA
SG1051	7·8·9·10	12 pares	.35 kg

GUANTE ANTI IMPACTO OIL & GAS CON PUÑO DE SEGURIDAD

EN388:2016

SG1052



CARACTERÍSTICAS

- Forro de jersey.
- Puño de seguridad.
- Revestimiento de nitrilo azul.
- Dedos y dorso con TPR anti impacto.

CÓDIGO	TALLAS	MÚLTIPLO DE VENTA	PESO POR MÚLTIPLO DE VENTA
SG1052	7·8·9·10	Un par	.35 kg

MANGA 18" ANTI CORTE NIVEL 5

XXXXC

SG1048 18 P



CARACTERÍSTICAS

- Hilo de fibras de filamento compuesto.
- Recubierto de aramida.
- Ofrecen protección contra cortes de nivel 5 como rasguños y laceraciones en los brazos.
- Ideales para trabajos que involucran hojas muy afiladas y para trabajos de estampado de metales pesados y placas de vidrio.

CÓDIGO	TALLAS	MÚLTIPLO DE VENTA	PESO POR MÚLTIPLO DE VENTA
SG1048 18 P	Unitalla	12 pzs.	.35 kg

GUANTE DE NITRILO

SG1053-AZ



CARACTERÍSTICAS

- 100% de nitrilo.
- Resistente y fácil de usar.
- Alta sensibilidad y resistencia a la abrasión y punción.
- Producto no autorizado para uso médico.

CÓDIGO	TALLAS	MÚLTIPLO DE VENTA	PESO POR MÚLTIPLO DE VENTA
SG1053	7·8·9·10	10 pzs.	.350 kg

TAPÓN AUDITIVO DESECHABLE

ANSI CE EN352-2

SQ1003



SQ1003

SQ1003 HV

CARACTERÍSTICAS

- Elaborados en espuma de poliuretano, moldeable y autoexpandible.
- Protección SNR: 37 dB/ NRR: 32 dB
- Unidos por un cordón plástico.
- Cada dispensador contiene 100 pares.

CÓDIGO	MEDIDA	MÚLTIPLO DE VENTA	PESO POR MÚLTIPLO DE VENTA
SQ1003	Tapón 2.5 x 1.3 cm Cordón 57 cm	10 dispensadores	2 kg
SQ1003 HV	Tapón 2.5 x 1.3 cm Cordón 57 cm	10 dispensadores	2 kg

TAPÓN AUDITIVO REUSABLE

ANSI CE EN352-2

SQ1004



SQ1004

SQ1004 HV

CARACTERÍSTICAS

- Fabricados de silicona hipoalergénica.
- Cordón plástico de alta durabilidad.
- Incluye práctico estuche individual para guardarlos.
- Protección SNR: 36 dB/ NRR: 27 dB
- Producto que cumple con la norma EN 352-2_2002
- Su diseño permite un sellado hermético.
- Cada dispensador contiene 100 pares.

CÓDIGO	MEDIDA	MÚLTIPLO DE VENTA	PESO POR MÚLTIPLO DE VENTA
SQ1004	Tapón 3.5 x 1.6 cm Cordón 57 cm	10 dispensadores	3 kg
SQ1004 HV	Tapón 3.5 x 1.6 cm Cordón 57 cm	10 dispensadores	3 kg

TAPÓN AUDITIVO REUSABLE DE ALTA VISIBILIDAD

ANSI CE EN352-2

SQ1005



CARACTERÍSTICAS

- Fabricados de silicona hipoalergénica.
- Cordón plástico de alta durabilidad.
- Incluye práctico estuche individual para guardarlos.
- Protección SNR: 36 dB/ NRR: 27 dB.
- Producto que cumple con la norma EN 352-2_2002.
- Su diseño permite un sellado hermético.
- Cada dispensador contiene 100 pares.

CÓDIGO	TALLA	MÚLTIPLO DE VENTA	PESO POR MÚLTIPLO DE VENTA
SQ1005	Tapón 3.5 x 1.6 cm Cordón 57 cm	10 dispensadores	3 kg

08



SQ PROTECCIÓN AUDITIVA

OREJERA TIPO DIADEMA

ANSI CE EN352-1

SQ1001



CARACTERÍSTICAS

- Orejera de protección con diadema.
- Hecha de plástico resistente con diadema flexible.
- Dieléctrica sin materiales metálicos.
- Acojinado completo para mayor comodidad y aislamiento del sonido.
- Ideal para uso prolongado.
- Protección NRR=23 db.

CÓDIGO	MEDIDA	MÚLTIPLO DE VENTA	PESO POR MÚLTIPLO DE VENTA
SQ1001	Orejera Ancho: 8 cm Altura: 10 cm Espesor: 7 cm	30 pzs.	9 kg

OREJERA ADAPTABLE PREMIUM

ANSI

SQ1009



CARACTERÍSTICAS

- Brinda protección nrr: 25 db.
- Ajuste por deslizamiento.
- Interior acojinado que brinda comodidad y mejor aislamiento del sonido.

CÓDIGO	MEDIDA	MÚLTIPLO DE VENTA	PESO POR MÚLTIPLO DE VENTA
SQ1009	Orejera Ancho: 8 cm Altura: 10 cm Espesor: 7 cm	20 pzs.	2 kg

DISPENSADOR PARA TAPONES DESECHABLES SIN CORDÓN

ANSI CE EN352-2

SQ1006



CARACTERÍSTICAS

- Compuesto por 2 piezas, fabricado en material plástico de alta resistencia.
- Con capacidad para 1,000 tapones auditivos.
- * Incluye 1,000 pzs.

CÓDIGO	MEDIDA	MÚLTIPLO DE VENTA	PESO POR MÚLTIPLO DE VENTA
SQ1006	Base: 42 cm Altura: 75 cm	2 dispensador	1.4 kg

REPUESTO PARA DISPENSADOR DE TAPONES DESECHABLES

ANSI CE EN352-2

SQ1007



CARACTERÍSTICAS

- Elaborados en espuma de poliuretano con capacidad de memoria, moldeables y auto expandibles.
- Ofrece protección SNR: 37 DB/ NRR: 32 dB.
- Empaque con 1,000 pzs.

CÓDIGO	MEDIDA	MÚLTIPLO DE VENTA	PESO POR MÚLTIPLO DE VENTA
SQ1007	Base: 55 cm Altura: 75 cm	Una bolsa	.50 kg



IMPERMEABLE DE ALTA RESISTENCIA TIPO PESCADOR DE 2 PIEZAS

DZ1006

**CARACTERÍSTICAS**

- Soporte de poliéster con revestimiento de PVC.
- Propiedades bi-strech que dan más comodidad y libertad de movimiento.
- Pantalón con peto y tirantes con resorte y broche.
- Broches y botonadura plástica que evitan oxidación.
- Cinta reflejante de alta visibilidad y 5 cm de ancho en brazos, cintura, pierna y hombro.
- Gorro con ajuste y broches extras para protección.

CÓDIGO	TALLA	MÚLTIPLO DE VENTA	PESO POR MÚLTIPLO DE VENTA
DZ1006	M · G · EG · EE	10 pzs.	7.25 kg

MANDIL BLANCO

DZ1004

**CARACTERÍSTICAS**

- Mandil fabricado en PVC de .25 mm.
- Correas ajustables de poliéster.
- Dimensiones de 90 x 130 cm extendido.
- Ojillos reforzados.

CÓDIGO	TALLA	MÚLTIPLO DE VENTA	PESO POR MÚLTIPLO DE VENTA
DZ1004	Unitalla	20 pzs.	7.00 kg

MANDIL BLANCO DE PVC .43 MM

DZ1012 BC

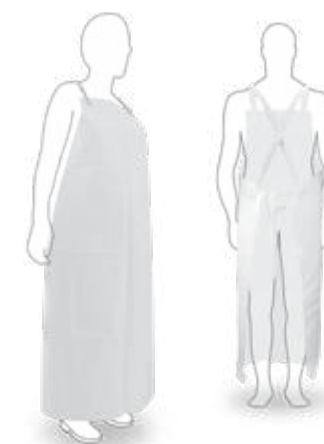
**CARACTERÍSTICAS**

- Fabricado en PVC de .43 mm.
- Correas ajustables de poliéster.
- Dimensiones de 90 x 130 cm extendido.
- Ojillos reforzados.

CÓDIGO	TALLA	MÚLTIPLO DE VENTA	PESO POR MÚLTIPLO DE VENTA
DZ1012 BC	Unitalla	20 pzs.	12.00 kg

09



DZ PROTECCIÓN PARA LA LLUVIA

MANDIL NEGRO DE PVC .43 MM

DZ1012 NG

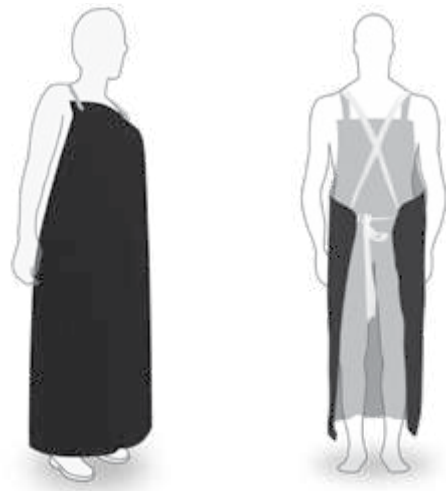
**CARACTERÍSTICAS**

- Fabricado en PVC de .43 mm.
- Correas ajustables de poliéster.
- Dimensiones de 90 x 130 cm extendido.
- Ojillos reforzados.

CÓDIGO	TALLA	MÚLTIPLO DE VENTA	PESO POR MÚLTIPLO DE VENTA
DZ1012 NG	Unitalla	20 pzs.	12.00 kg

MANDIL AZUL .25 MM TPU

DZ1013 AZ

**CARACTERÍSTICAS**

- Fabricado en Poliuretano Termoplástico de .25 mm de alta flexibilidad.
- Detalles de sellado en correas y ojillos.
- Dimensiones de 90 x 130 extendido.

CÓDIGO	TALLA	MÚLTIPLO DE VENTA	PESO POR MÚLTIPLO DE VENTA
DZ1013 AZ	Unitalla	20 pzs.	7.00 kg

MANDIL ROJO .25 MM TPU

DZ1013 RJ

**CARACTERÍSTICAS**

- Fabricado en Poliuretano Termoplástico de .25 mm de alta flexibilidad.
- Detalles de sellado en correas y ojillos.
- Dimensiones de 90 x 130 extendido.

CÓDIGO	TALLA	MÚLTIPLO DE VENTA	PESO POR MÚLTIPLO DE VENTA
DZ1013 RJ	Unitalla	20 pzs.	7.00 kg

IMPERMEABLE GABARDINA CON CAPUCHA

DZ1008



DZ1008

DZ1008 AZ

CARACTERÍSTICAS

- 100% PVC / Calibre: .35 mm.
- Capucha integrada con jareta de ajuste.
- Botones plásticos de cierre a presión.

CÓDIGO	TALLA	MÚLTIPLO DE VENTA	PESO POR MÚLTIPLO DE VENTA
DZ1008	M · G · EG · EEG	20 pzs.	18.00 kg
DZ1008 AZ	M · G · EG · EEG	20 pzs.	18.00 kg

IMPERMEABLE DE DOS PIEZAS CON CAPUCHA

DZ1009



DZ1009

DZ1009 AZ

CARACTERÍSTICAS

- 100% PVC / Calibre: .35 mm.
- Juego de chamarra y pantalón.
- Capucha integrada con jareta de ajuste.
- Botones plásticos de cierre a presión.

CÓDIGO	TALLA	MÚLTIPLO DE VENTA	PESO POR MÚLTIPLO DE VENTA
DZ1009	M · G · EG · EEG	20 pzs.	27.00 kg
DZ1009 AZ	M · G · EG · EEG	20 pzs.	27.00 kg

IMPERMEABLE CAPAMANGA

DZ1010



DZ1010

DZ1010 AZ

CARACTERÍSTICAS

- 100% PVC / Calibre: .35 mm.
- Capucha integrada con jareta de ajuste.
- Botones plásticos de cierre a presión.
- Proporción general de 200 x 135 cm (capucha de 30 cm de alto).

CÓDIGO	TALLA	MÚLTIPLO DE VENTA	PESO POR MÚLTIPLO DE VENTA
DZ1010	Unitalla	20 pzs.	22.00 kg
DZ1010 AZ	Unitalla	20 pzs.	22.00 kg

IMPERMEABLE LARGO TIPO GABARDINA CON REFLEJANTE

DZ1001 R

**CARACTERÍSTICAS**

- Compuesto 100% de PVC, con soporte de poliéster.
- Cuenta con broches y botones de cierre a presión además de cierre frontal.
- Gorro ajustable integrado que cubre toda la cabeza.
- Bolsas a cada lado, así como broches de ajuste en cada una de las muñecas.
- Aberturas para ventilación en espalda y axilas.
- Con cinta reflejante de 5 cm en brazos.

CÓDIGO	TALLA	MÚLTIPLO DE VENTA	PESO POR MÚLTIPLO DE VENTA
DZ1001 R	M · G · EG · EEG	20 pzs.	18 kg

IMPERMEABLE DE DOS PIEZAS CON REFLEJANTE

DZ1002 R

**CARACTERÍSTICAS**

- Elaborado 100% en PVC con soporte de poliéster.
- Equipado con broches, botones de cierre a presión y cierre frontal.
- Gorro ajustable integrado que cubre toda la cabeza.
- Bolsas frontales.
- Aberturas en espalda y axilas permiten ventilación.
- Con cinta reflejante de 5 cm en brazos y piernas.
- Pantalón con elástico en la cintura.

CÓDIGO	TALLA	MÚLTIPLO DE VENTA	PESO POR MÚLTIPLO DE VENTA
DZ1002 R	M · G · EG · EEG	20 pzs.	25 kg

IMPERMEABLE CAPAMANGA

DZ1003 R

**CARACTERÍSTICAS**

- Prenda 100% de PVC.
- Cierre con y botones a presión.
- Gorro integrado que cubre toda la cabeza como una sola pieza, con jareta de ajuste.
- Con 2 cintas reflejantes de 5 cm en la espalda.
- Proporción general de 125 x 132 cm.

CÓDIGO	TALLA	MÚLTIPLO DE VENTA	PESO POR MÚLTIPLO DE VENTA
DZ1003 R	Unitalla	20 pzs.	22.6 kg

IMPERMEABLE DE DOS PIEZAS

DZ1005



DZ1005

CARACTERÍSTICAS

- Fabricado soporte de poliéster y recubrimiento de PVC.
- Capucha integrada con bolsa en la nuca para ocultarla.
- Con cierre industrial plástico al frente.
- 2 bolsas frontales.
- Puños con doble cerradura (puño estándar + resorte).
- Pantalón con resorte para ajuste perfecto.
- Botón para ajuste adicional en el dobladillo del pantalón.
- Reflejante de 5 cm en brazos, pecho, espalda y piernas.
- Empacado en útil bolsa de plástico reusable.

CÓDIGO	TALLA	MÚLTIPLO DE VENTA	PESO POR MÚLTIPLO DE VENTA
DZ1005	M · G · EG · EEG	20 pzs.	16 kg
DZ1005 RJ	M · G · EG · EEG	20 pzs.	16 kg
DZ1005 AZ	M · G · EG · EEG	20 pzs.	16 kg
DZ1005 N	M · G · EG · EEG	20 pzs.	16 kg



DZ1005 RJ



DZ1005 N



DZ1005 AZ



IMPERMEABLES GABARDINA



DZ PROTECCIÓN PARA LA LLUVIA

IMPERMEABLE GABARDINA ALTA VISIBILIDAD

DZ1011

CARACTERÍSTICAS GENERALES DZ1011 / DZ1011 VD / DZ1011 N / DZ1011 AZ

- Ideal para trabajo en zonas industriales.
- Dos bolsas frontales.
- Puños con doble cerradura.
- Empaque reusable.
- Reflejante textil de 2" en brazos, frente y espalda.

CÓDIGO	TALLAS	MÚLTIPLO DE VENTA	PESO POR MÚLTIPLO DE VENTA
DZ1011	M / G / EG / EEG	20 pzs. x talla	6.50 kg



Broches y botones de cierre a presión + cierre



80% Poliéster + 20% PVC



Jareta de ajuste para capucha



IMPERMEABLE GABARDINA ALTA VISIBILIDAD

DZ1011 NJ

CÓDIGO	TALLAS	MÚLTIPLO DE VENTA	PESO POR MÚLTIPLO DE VENTA
DZ1011 NJ	M / G / EG / EEG	20 pzs. x talla	6.50 kg



Broches y botones de cierre a presión + cierre



80% Poliéster + 20% PVC



Jareta de ajuste para capucha

IMPERMEABLE GABARDINA ALTA VISIBILIDAD

DZ1011 AZ

CÓDIGO	TALLAS	MÚLTIPLO DE VENTA	PESO POR MÚLTIPLO DE VENTA
DZ1011 AZ	M / G / EG / EEG	20 pzs. x talla	6.50 kg



Broches y botones de cierre a presión + cierre



80% Poliéster + 20% PVC



Jareta de ajuste para capucha

DZ PROTECCIÓN PARA LA LLUVIA

10



SB PROTECCIÓN RESPIRATORIA



MR SEGURIDAD®

SEMIMÁSCARA RESPIRATORIA

SB1004



CARACTERÍSTICAS

- Cuenta con válvula que permite la exhalación del aire a través del respirador evita acumulación de humedad.
 - Fabricada en silicona suave de alta calidad.
 - Sistema de ajuste deslizable.
- *Los cartuchos se venden por separado.

CÓDIGO	TALLA	MÚLTIPLO DE VENTA	PESO POR MÚLTIPLO DE VENTA
SB1004	12 x 14 cm	30 pzs.	2 kg

CARTUCHO PARA VAPORES ORGÁNICOS Y GASES ÁCIDOS

SB1005



CARACTERÍSTICAS

- Protección de 2.000 PPM o 2% en volumen.
- Para uso en atmósferas con mínimo de 21% de Oxígeno.
- Cada paquete incluye 2 cartuchos.

CÓDIGO	TALLA	MÚLTIPLO DE VENTA	PESO POR MÚLTIPLO DE VENTA
SB1005	8 x 11 cm	40 pzs.	1.50 kg

RESPIRADOR DESECHABLE TIPO PLEGABLE KN95

SB1011



CARACTERÍSTICAS

- Tela non wooven.
- 5 capas de filtrado.
- Tejido suave.
- No tejido soplado por fusión.
- Agradable para la piel.
- Filtración efectiva superior a 95%.

CÓDIGO	TALLA	MÚLTIPLO DE VENTA	PESO POR MÚLTIPLO DE VENTA
SB1011	Unitalla	300 pzs.	22.6 kg



RESPIRADORES NACIONALES N95



RESPIRADOR PARA POLVO N95

SB1006 N95

CARACTERÍSTICAS

- Medio filtrante electrostático que retiene partículas y neblinas sólidas libres de aceite.
- Eficiencia mínima del 95%.
- Clip para ajuste nasal de doble alambre recubierto de PVC.
- Esponja interior de Poliuretano hipoalergénico.

CÓDIGO	MEDIDA	MÚLTIPLO DE VENTA	PESO POR MÍNIMO DE VENTA
SB1006 N95	13 x 14 cm	50 pzs.	.4 kg

RESPIRADOR PARA POLVO N95 CON VÁLVULA

SB1007 N95 V

CARACTERÍSTICAS

- Medio filtrante electrostático que retiene partículas y neblinas sólidas libres de aceite.
- Clip para ajuste nasal de doble alambre recubierto de PVC.
- Eficiencia mínima del 95%.
- La válvula de exhalación disminuye sensiblemente la humedad como efecto de la exhalación de aire caliente.
- Esponja interior de Poliuretano hipoalergénico.

CÓDIGO	MEDIDA	MÚLTIPLO DE VENTA	PESO POR MÚLTIPLO DE VENTA
SB1007 N95 V	13 x 14 cm	180 pzs.	.4 kg

RESPIRADOR PARA POLVO N95 CON CARBÓN ACTIVADO

SB1008 N95 CA

CARACTERÍSTICAS

- Doble filtro: carbón activado + tela celfil (no woven).
- Eficiencia mínima del 95%.
- Clip para ajuste nasal de doble alambre recubierto de PVC.
- La válvula de exhalación disminuye sensiblemente la humedad como efecto de la exhalación de aire caliente.
- Esponja interior de Poliuretano hipoalergénico.

CÓDIGO	MEDIDA	MÚLTIPLO DE VENTA	PESO POR MÚLTIPLO DE VENTA
SB1008 N95 CA	13 x 14 cm	180 pzs.	.4 kg

RESPIRADOR PARA POLVO N95 CON CARBÓN ACTIVADO Y VÁLVULA

SB1009 N95 CAV

CARACTERÍSTICAS

- Doble filtro: carbón activado + tela celfil (no woven).
- Eficiencia mínima del 95%.
- Clip para ajuste nasal de doble alambre recubierto de PVC.
- La válvula de exhalación disminuye sensiblemente la humedad como efecto de la exhalación de aire caliente.
- Esponja interior de Poliuretano hipoalergénico.
- La válvula de exhalación disminuye sensiblemente la humedad como efecto de la exhalación de aire caliente.

CÓDIGO	MEDIDA	MÚLTIPLO DE VENTA	PESO POR MÚLTIPLO DE VENTA
SB1009 N95 CAV	13 x 14 cm	156 pzs.	.4 kg



MRS Proveedor Industrial S.A. de C.V.
Av. Fidelidad Mz. 1 Lt. 2 Col. Bruno Pagliai
Loc. Ciudad Industrial Framboyanes
C.P. 91697 Veracruz, Ver. México

Tel. (229) 986 20 49
ventas@mrseguridad.com



[MR Seguridad](#)



[mrseguridad](#)



[MR Seguridad](#)